

Sanshin

2021

TABLEWARE FOR SCHOOL

学校・幼稚園・保育園用カタログ



Actys
Group

三信化工

<https://www.sanshin-kako.co.jp/>

1



使いやすい

こどもたちの手になじむ大きさ・手触り・ソフトな口あたりを追求しました。楽しいお昼の時間を提供できるよう工夫した形状です。

2



衛生的

糸底をやわらかなアールにした、水切れ・汚れ落ちの良い設計です。乾燥しやすく、より衛生的です。

三信化工のスクールウェアは、

楽しい給食を応援します。

快適さと安全性を追求した4つの特長。

3



選べる品揃え

こどもたちの成長に合わせて選べるよう豊富な食器サイズや楽しい絵柄を用意しました。多様化する給食メニューに対応できます。



4



収納も便利

積み重ねに優れた設計で収納に配慮しました。自動食器洗浄機・熱風消毒保管庫の使用にもたいへん適しています。



快適さと安全性を追求した素材とアイテムが こちよい食の時間を約束します。

学校給食で愛され続けて20年!

E・エポカル P.27

安全で着色しない、キズがつきにくい食器です。次亜塩素酸ナトリウムの消毒が可能です。



PEN樹脂
(ポリエチレンナフタレート)

New

イージーII P.55

新素材「軽量撥水性PMP樹脂」食器です。汚れがつきにくい素材なので洗浄作業の「省力化」に貢献します。



PMP樹脂
(ポリメチルペンテン)

ワインサム P.61

軽さが特長のポリプロピレン製食器を、水に沈むよう比重を調整し洗浄しやすくしました。



PP樹脂
(ポリプロピレン)

ポリプロウェア P.69

軽量で、高い耐熱性・耐薬品性・耐久性があり、コストパフォーマンスにも優れています。

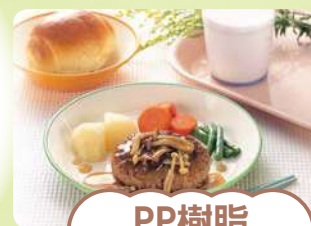

PP樹脂
(ポリプロピレン)

メラミンウェア P.81

陶器調の質感、豊富なデザインが選べます。表面硬度が高いためキズや汚れがつきにくい食器です。



メラミン樹脂

強化磁器 P.103

日本古来の陶磁器にアルミナを配合し、破損率を大幅に低下させました。



SKラック&トレイ&アラカルト P.131

食器かご、カラフルなトレイや箸、弁当箱などを多数取り揃えています。



人と環境にやさしい 取り組みと商品 P.153

再生原料を使用したトレイや箸をご用意しました。



再生原料

TABLEWARE FOR SCHOOL

豊富な素材を使用した
三信化工のスクールウェアは、
楽しい給食を応援します。



モデルセット

学校	6
幼稚園・保育園	10

新商品のご案内 P.15

メラミンウェア 新 うみのなかまたち (UMI)	16
メラミンウェア 新 そらいろ (SOI)	18
メラミンウェア 新 フラッグガーランド (FLA)	20
強化磁器 新 すくいやすいお皿 (MACA) (FU) (W) (LTP) (LTY)	22
イージーⅡ 新 ハートツリー (HTT)	25
イージーⅡ 新 ウッドランド (WDL)	25
イージーⅡ 新 ベジオレンジ (VEGO)	26
イージーⅡ 新 ベジグリーン (VEGG)	26

学校給食で愛され続けて20年!

E-エポカル (PEN樹脂) P.27

E-エポカル紹介	28
みくくすベジタブル (MVG)	32
ひなた (HNT)	33
クローバー (CLO)	34
バルーン (BA)	35
やさいっ子 (YSI)	36
お花畑 (OHA)	37
ブロックライン オレンジ (BLO)	38
ブロックライン グリーン (BLG)	39
フラワーライン (FWL)	40
汁椀 (TUS) / 両手マグカップ (P) (C) (IV)	41
ミルクカップ (P) (C) (IV) / マグカップ (P) (C) (IV)	42
E-エポカルカラー食器 ピンク (P)	43
クリーム (C)	44
若草 (G)	45
フルーツプリン (FPN)	46
べあふあーむ (BFM)	48
アニマルっこ (ANI)	50
PNS-21E用フードカバー (W) (Y) / フードカバー (W) (Y)	52
スタッキング表	53

New

イージーⅡ (PMP樹脂) P.55

イージーⅡ紹介	56
新 ハートツリー (HTT)	58
新 ウッドランド (WDL)	58
新 ベジオレンジ (VEGO)	59
新 ベジグリーン (VEGG)	59
スタッキング表	60

ウィンサム (PP樹脂) P.61

ウィンサム紹介	62
メロディ (MLD)	63
チューリップ (TL)	64
どんぐり山 (DG)	65
やさい家族 (YK)	66
カラーボール (P) (G)	67
マグカップ (NKS) (NKF) (NKA) (CUK) (CUP)	67
スタッキング表	68

ポリプロウェア (PP樹脂) P.69

PPカラー食器 (R) (G) (B) (P) (Y)	70
角ランチ皿 (Y) (G) (B)	73
ハiestト食器 (GR) (Y)	74
クリーム食器 (C)	75
ピンク食器 (P) / ブルー食器 (B)	77
スタッキング表	78

メラミンウェア P.81

木の葉 (KON)	82
メルヘン (MR)	83
ハート (HRT) / ハッピー (HPY)	84
ユニバーサルシリーズ (MIKA) (PPL) (RZ) (F) (FA) (GF) (Y) (WFF)	84
新 うみのなかまたち (UMI)	86
新 そらいろ (SOI)	88

品名・サイズ表示の見かた

品番 柄記号 品名
PNB-26E CLO ボール
120×50・290mℓ **¥930**
 直径 高さ 容量(満水) 価格

品番 柄記号 品名
GKS-33 MGR 深皿
164×37・440mℓ (10/80) **¥1,480**
 直径 高さ 容量(満水) (小箱入数/大箱入数) 価格

- 強化磁器の注文は、**小箱入数**単位でお願いします。
- 新**マークは新商品の表示です。
- 受**マークは受注生産品です。納品の時期は最寄りの営業所へお問い合わせください。
- 本カタログの表示価格は消費税抜きの価格です。消費税は別途申し受けます。
- 本カタログと実際の商品の色は多少異なる場合があります。
- 料理写真について、文部科学省推奨の配置を原則にしておりますが、食器の数・形状により一部異なる場合があります。
- ご使用前に取扱説明書をお読みください。また、**取扱説明書は必ず保管**していただくようお願いいたします。

新 フラッグガーランド (FLA)	90
グリーンフレンド (GF)	92
サラダっこ (WSS)	94
新 サラダっこ ピンク (WSSP)	96
新 サラダっこ イエロー (WSSY)	97
ワラベファミリー (WFF)	98
マグカップ (W) (P) (Y)	100
スープカップ (SAK) (NAN) (SOR) (SW)	100
スタッキング表	101

みまもりマグ/マグカップ	141
Lbランチボックス	142
弁当箱	143
マグカップ蓋	144
真空密閉蓋 ビタットくん	144
はし箱	146
アミハード箸	146
PBT箸	148
パブリック箸	148
PPスプーン	149
PPグリップスプーン・フォーク	150
防災用食器	151
シリコン型/保温食缶	152

強化磁器 P.103

強化磁器紹介	104
まきば (MK)	106
セラクレス (B) (V) (GR) (P)	107
メモリーグラス (MGR)	108
ネイチャー (NAT)	109
ほのか (HNK) /スクールライン (SLO)	110
フルーツハーベスト (FH)	111
ツインクル ピンク (TP)	112
ツインクル ブルー (TB)	113
新 マカロン (MACA)	114
新 ふしぎらんど (FU)	116
おさんぽ (OSP)	118
もりのなかよし (MOR)	120
新 ホワイト (W)	122
新 ライトピンク (LTP)	124
新 ライトイエロー (LTY)	125
スタッキング表	126

人と環境にやさしい 取り組みと商品 P.153

パブリック箸/パブリック・トレイ	154
パブリック強化磁器	155
強化磁器の繕い/【E-エポカル】のリサイクル	155

洗剤 P.157

前浸漬用洗剤/洗剤/食器漂白用洗剤	158
洗浄・消毒・保管の手順	159
業務用食器の安全性とその基準	156
食器の材質別性質・性能比較表	160
食器の材質別40枚セット比較表	162
索引	163
サンプル依頼書	178
Service Network (支店・営業所のご案内)	179

SKラック&トレイ&アラカルト P.131

SKラック (食器かご)	132
トレイ+® (トレイプラス)	134
エスタートレイ	136
エスタートレイ トレイ+® (トレイプラス)	137
ノンスリップ エスタートレイ	137
ポリプロトレイ/パブリック・トレイ	138
スタッキング表	139



学校

食器サイズが豊富だから、こどもたちの成長に合わせてふさわしいものを選びます。
食べ盛りは伸び盛り。元気がでるメニューにぴったりのラインナップです。

評価され
続けています

学校給食で愛され続けて20年!

E-エポカル

(PEN樹脂製)

E-エポカル ひなた

やさしい色合いが控えめで、
飽きのこない絵柄です。
アイテムによりデザインが異なります。

1 PNS-19E HNT	深皿
2 PNB-530E HNT	椀
3 PNB-28E HNT	ボール
4 PNC-2E P	ミルクカップ
5 AH-180S O	アミハード箸
6 SG-52 FGR	エスタートレイ
セット合計	¥5,860



P.33

E-エポカル ブロックライン オレンジ

年齢を問わずお使いいただける
ライン柄です。同じデザインで
グリーンもご用意しております。



1 PNS-23E BLO	角仕切皿
2 PNB-30E BLO	ボール
3 PNS-3E BLO	小皿
4 PNC-1E IV	マグカップ
5 AH-195S G	アミハード箸
6 SE-21 FYE	エスタートレイ
セット合計	¥6,430

P.38

カラー食器ならアレルギー対応食の識別も
ひと目でわかりやすくできます!

E-エポカル クローバー P.34

にぎやかなクローバーが
幸せで楽しい給食を応援します。

1 PNB-31E CLO	ボール
2 PNB-530E P	椀
3 PNS-15E CLO	菜皿
4 PNS-3E CLO	小皿
5 PNC-2E P	ミルクカップ
6 TH-180S U	PBT箸
7 SG-56 FYE	エスタートレイ
セット合計	¥6,850



通常食



トレイ
P.136~

はし
P.146~

スプーン&フォーク
P.149~

汚れ落ちの
良い食器が
できました

軽量撥水性PMP樹脂製食器 イージーII

New

イージーII ハートツリー

給食の時間をあたたかく
包みこむカラフルなハートツリー。
お料理を華やかにひき立てます。



1 TXB-30E HTT	ボール
2 TXB-31E HTT	ボール
3 TXS-15E HTT	深皿
4 TXS-13E HTT	深皿
5 PNC-2E C	ミルクカップ
6 AH-195S AA	アミハード箸
7 SG-56 FYE	エスタートレイ
セット合計	¥6,460

P.58

New

イージーII ベジグリーン

人気の野菜柄です。お料理を選ばない
シンプルなデザインで、色違いの
ベジオレンジもご用意しております。



1 TXS-17E VEGG	深皿
2 TXB-30E VEGG	ボール
3 TXB-28E VEGG	ボール
4 PNC-2E IV	ミルクカップ
5 AH-195 V	アミハード箸
6 48SP T	PPグリップスプーン
7 SG-56 FP	エスタートレイ
セット合計	¥6,090

P.59

E-エポカル カラー食器 若草 P.45

マグカップ蓋やフードカバーを使えば
異物混入しにくく安心です。
(※フードカバーはP.52)

1 C-140 W	フードカバー
2 PNB-31E G	ボール
3 SIF-90 G	マグカップ蓋
4 CHK-1008N GR	マグカップ
5 P-203 W	フードカバー
6 PNS-15E G	深皿
7 P-206 W	フードカバー
8 PNS-3E G	小皿
9 AH-195 GR	アミハード箸
10 SG-56 FGR	エスタートレイ
セット合計	¥9,310



アレルギー対応食

豊富な素材から選べる学校給食用食器



E-エポカル バルーン

安全で着色しない給食に最適なE-エポカル。給食用食器としては珍しい角深皿は、深さがあるので汁気のあるお料理にもおすすめです。

1 PNS-24E BA	角深皿
2 PNB-28E BA	ボール
3 PNS-11E BA	深小皿
4 PNC-2E C	ミルクカップ
5 48SP R	PPグリップスプーン
6 SE-13 FP	エスタートレイ
セット合計	¥6,090

P.35

New

イージーII ウッドランド

残菜・汚れをはじめ、こびりつかせないイージーII。軽くて丈夫な点も使いやすいポイントです。

1 TXS-17E WDL	深皿
2 TXB-30E WDL	ボール
3 TXS-13E WDL	深皿
4 PNC-2E P	ミルクカップ
5 47FO T	PPグリップフォーク
6 SG-56 FYE	エスタートレイ
セット合計	¥5,800



P.58



ウィンサム メロディ

洗浄性に優れて使いやすいウィンサム。E-エポカルと同じ二重成形のため、絵柄の剥がれがありません。

1 PB-231 MLD	ボール
2 PB-228 MLD	ボール
3 PS-123 MLD	角仕切皿
4 PS-114 MLD	深皿
5 AH-180 GR	アミハード箸
6 SG-56 FGR	エスタートレイ
セット合計	¥5,690

P.63



メラミンウェア 木の葉

傷がつきにくく、陶器調の質感のメラミンウェア。病院などの一般給食にも広く使われています。



1 MS-2118 KON	深皿
2 MB-2130 KON	ボール
3 MS-14 KON	深皿
4 AH-180 G	アミハード箸
5 SG-52 FYE	エスタートレイ
セット合計	
¥4,030	

※スプーンは参考商品です。

P.82



強化磁器 メモリーグラス

割れにくい「陶磁器」、強化磁器です。花柄が映えるきれいなオレンジのフチラインはフチ欠けの発見に効果的です。

1 GKB-69 MGR	ボール
2 GKB-68 MGR	ボール
3 GKS-34 MGR	浅皿
4 GKS-31 MGR	深皿
5 AH-180S AA	アミハード箸
6 SG-56 FGR	エスタートレイ
セット合計	
¥7,590	

P.108

トランチボックス ベジらんど／しゃぼん玉

弁当給食用に開発したお弁当箱。マグカップの蓋にピタットくんを使えば真空密閉できるので、中身がこぼれず安心です。



1 P-252E SYA	ご飯用(蓋)
2 P-251E BR	ご飯用(身)
3 P-254E VEG	おかず用(蓋)
4 P-253E BR	おかず用(身)
5 VC-90 IV	ピタットくんマグカップ用蓋
6 CHK-1008N GR	マグカップ
セット合計	
¥6,790	

P.142

幼稚園・保育園

遊び心あふれるデザインとかわいらしい絵柄が、おいしく楽しいランチタイムを盛り上げます。

E-エポカル ベあふあーむ

©OMOCHABAKO

マグカップは、絵柄が剥がれず持ちやすい取っ手が特長です。かわいいくまさんが大地の恵みをお届けします。

1 PNB-526E BFM	幼児椀
2 PNB-528E BFM	椀
3 PNS-15E BFM	深皿
4 PNS-12E BFM	深皿
5 UPC-180N CAF	マグカップ
6 38SP BR	PPグリップスプーン
7 37FO BR	PPグリップフォーク
セット合計	¥6,050



P.48

強化磁器 マカロン

ふんわりとした雰囲気絵柄が、お料理を引き立てます。乳児クラスも幼児クラスも年齢を問わずお使いいただけます。

1 YS-13 MACA	深皿
2 YS-11 MACA	深皿
3 YS-22 MACA	深皿
4 YC-181 MACA	ミルクカップ
5 AH-160S C	アミハード箸
セット合計	¥4,530



P.114

New

強化磁器 ふしぎらんど

©OMOCHABAKO

すくいやすいお皿は全部で4サイズ。▶P.22
熱くなりにくく持ちやすいE-エポカルの汁椀もおすすめです。

1 YS-75 FU	深皿
2 PNB-524E TUS	幼児椀
3 YS-73 FU	深皿
4 YS-2 FU	深小皿
5 YC-13 FU	ミルクカップ
6 38SP O	PPグリップスプーン
7 37FO O	PPグリップフォーク
セット合計	¥6,760



P.116

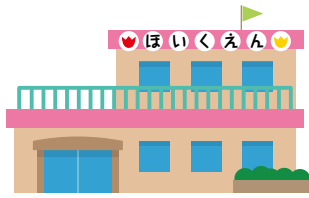

トレイ P.136~	はし P.146~	スプーン&フォーク P.149~
---------------	--------------	---------------------

モデルセット



New

メラミンウェア うみのなかまたち

楽しい海の中をイメージした
こどもたちの世界を広げる食器です。
淡いトーンで主役のお料理を邪魔せずに
引き立てます。

1 MB-8 UMI	うどん丼
2 MB-2 UMI	汁椀
3 MB-632 UMI	小鉢
4 MS-14 UMI	深皿
5 MC-19 UMI	マグカップ
6 AH-160S C	アミハード箸
7 38SP R	PPグリップスプーン
セット合計	¥4,870

P.86

幼稚園・保育園

New

メラミンウェア そらいろ

あの雲、何に見える？
空をモチーフにしたストーリー性のある食器です。食べ終わると現れる雲の絵柄がお楽しみ。



1 MB-3 SOI	小児飯椀
2 MB-2 SOI	汁椀
3 MS-15 SOI	深皿
4 MS-3231 SOI	深皿
5 MC-19 SOI	マグカップ
6 AH-160S G	アミハード箸
セット合計	¥4,350

P.88

New

メラミンウェア フラッグガーランド

どこか大人っぽい、落ち着いた配色で、
年齢を問わずお使いいただけます。
幼稚園・保育園・小児科給食にも
おすすめです。



1 MS-13 FLA	深皿
2 MB-1 FLA	汁椀
3 MS-874 FLA	ニツ仕切皿
4 MS-16 FLA	深皿
5 MC-19 FLA	マグカップ
6 AH-160 GR	アミハード箸
セット合計	¥4,620

P.90

アレルギー対応食

カラー食器ならアレルギー対応食の識別もひと目でわかりやすくなります。



E-エポカル アニマルっこ P.50

©OMOCHABAKO

人気の動物柄です。
溜色の汁椀との組み合わせは、
食育につながります。

- | | |
|----------------|--------|
| 1 PNB-526E ANI | 幼児椀 |
| 2 PNB-524E TUS | 幼児椀 |
| 3 PNS-21E ANI | 角仕切皿 |
| 4 PNS-11E ANI | 深小皿 |
| 5 PNC-1E C | マグカップ |
| 6 AH-160S P | アミハード箸 |
| セット合計 | |
| ¥5,400 | |



通常食

メラミンウェア サラダっこ P.94

©OMOCHABAKO

野菜の絵柄が人気です。
食器の底にも絵柄があり、
完食する楽しさを誘います。

- | | |
|--------------|------------|
| 1 MS-879 WSS | 三ツ仕切皿 |
| 2 MB-2 WSS | 汁椀 |
| 3 MC-19 WSS | マグカップ |
| 4 37FO O | PPグリップフォーク |
| 5 18SP O | PPグリップスプーン |
| セット合計 | |
| ¥4,340 | |



通常食

強化磁器 おさんぽ P.118

©OMOCHABAKO

カラフルな色柄が人気です。
食器の底にも絵柄があり、
完食する楽しさを誘います。

- | | |
|-------------|--------|
| 1 YB-2 OSP | 幼児碗 |
| 2 YB-3 OSP | 汁椀 |
| 3 YS-13 OSP | 深皿 |
| 4 YS-2 OSP | 深小皿 |
| 5 YC-13 OSP | ミルクカップ |
| 6 AH-180S O | アミハード箸 |
| セット合計 | |
| ¥6,020 | |



通常食

かわいいだけじゃないカラー食器の魅力

E-エポカルのカラー食器はピンク・クリーム・若草の3色。メラミンウェアのカラー食器はサラダっこ ピンク・サラダっこ イエローの2色。強化磁器のカラー食器はライトピンク・ライトイエローの2色をご用意。通常食と同じ型の食器で、全く違うはっきりとした色なので、アレルギー対応食の識別もひと目でわかりやすくできます。誤食防止にとっても効果的な食器です。

E-エポカル カラー食器 若草

同じデザインで
ピンク・クリームも
ご用意しております。

P.45

1 PNB-526E G	幼児椀
2 PNB-524E G	幼児椀
3 PNS-21E G	角仕切皿
4 PNS-11E G	深小皿
5 PNC-1E IV	マグカップ
6 AH-160S C	アミハード箸
7 SG-56 FP	エスタートレイ
セット合計	¥6,720



アレルギー対応食

メラミンウェア サラダっこ イエロー

©OMOCHABAKO

アレルギーが
ある子もない子も、
色違いで同じ絵柄が使えます。

P.97

1 MS-879 WSSY	ミツ仕切皿
2 MB-2 WSSY	汁椀
3 MC-19 WSSY	マグカップ
4 18SP Y	PPグリップスプーン
5 SE-10 FGR	エスタートレイ
セット合計	¥5,630



アレルギー対応食

強化磁器 ライトピンク

P.124

ホワイトの中にカラー食器を入れたり、ポイント使いもアクセントになっておすすめです。

1 YB-2 LTP	幼児碗
2 YB-3 LTP	汁碗
3 YS-13 LTP	深皿
4 YS-2 LTP	深小皿
5 YC-13 LTP	ミルクカップ
6 AH-180S AA	アミハード箸
7 SG-56 FBL	エスタートレイ
セット合計	¥7,030



アレルギー対応食

行事食



2月 まめまき



ウインザム やさい家族

落ち着いた色合いのお料理も
おいしそうに引き立てます。

1 PS-115 YK	深皿
2 PB-226 G	ボール
3 PS-113 YK	深皿
4 PNC-1E C	マグカップ
5 AH-160S C	アミハード箸
6 38SP BR	PPグリップスプーン
セット合計	¥3,630



P.66

5月 こどもの日



メラミンウェア ワラベファミリー

©OMOCHABAKO

形が豊富なので行事食にもぴったりです。

1 MS-15 WFF	深皿
2 MB-102 WFF	汁椀蓋
3 MB-2 WFF	汁椀
4 MS-14 WFF	深皿
5 MS-16 WFF	深皿
6 PNC-2E C	ミルクカップ
7 AH-160S G	アミハード箸
8 38SP Y	PPグリップスプーン
9 SG-52 FP	エスタートレイ
セット合計	¥6,170



P.98

12月 クリスマス



E-エポカル カラー食器

PNS-314Eはすくいやすい
お皿でおすすめてです。

1 PNB-526E C	椀
2 PNB-526E P	椀
3 PNS-314E C	深皿
4 PNS-11E P	深小皿
5 PNC-1E IV	マグカップ
6 37FO G	PPグリップフォーク
7 38SP G	PPグリップスプーン
セット合計	¥5,350



ピンク
P.43

クリーム
P.44



NEW ITEM 新商品のご案内

メラミンウェア

うみのなかまたち (UMI)	16
そらいろ (SOI)	18
フラッグガーランド (FLA)	20

強化磁器

すくいやすいお皿 (MACA) (FU) (W) (LTP) (LTY)	22
---	----

イージーⅡ

ハートツリー (HTT)	25
ウッドランド (WDL)	25
ベジオレンジ (VEGO)	26
ベジグリーン (VEGG)	26

その他の新商品のご案内

メラミンウェア

サラダっこ ピンク (WSSP)・サラダっこ イエロー (WSSY)	
うどん丼 MB-8 WSSP が 増えました。	96
うどん丼 MB-8 WSSY が 増えました。	97



保育給食に おすすめ

うみのなかまたち (UMI)

メラミンウェア P.86

2020.10月
発売予定!

楽しい海の中へ出発!!

優雅に泳ぐ海のなかまたち、揺らめく水草、キラキラと輝くサンゴ、そんな楽しい海の中をイメージした食器で、こどもたちの世界を広げるお手伝いをします。

こどもたちの興味が広がるように、水族館や図鑑で見られる珍しい海のなかまたちをデザインしました。

イラストは淡いトーンで、お料理を邪魔しない雰囲気にとまとめています。



新商品のご案内

うみのなかまたち



たつのおとしご

- ① 新 MB-8 UMI うどん丼 145×60・570ml ¥1,080
- ② 新 MB-5 UMI 小児飯丼 131×58・380ml ¥870
- ③ 新 MB-3 UMI 小児飯椀 120×54・330ml ¥830
- ④ 新 MB-2 UMI 汁椀 113×52・290ml ¥720
- ⑤ 新 MB-1 UMI 幼児飯椀 105×48・210ml ¥680
- ⑥ 新 MC-19 UMI マグカップ 97×74×62・180ml ¥990
- ⑦ 新 MC-9 UMI 両手マグカップ 127×83×50・190ml ¥840



① 新 MS-2117 UMI 深皿
179×40・580ml ¥930

② 新 MS-15 UMI 深皿
170×36・440ml ¥910

③ 新 MS-3223 UMI 菜皿
158×26 ¥820

④ 新 MS-3 UMI フルーツ皿
155×39・450ml ¥880

⑤ 新 MS-13 UMI 深皿
150×30・280ml ¥790

⑥ 新 MS-14 UMI 深皿
130×26・190ml ¥650

⑦ 新 MS-3231 UMI 深皿
120×35・210ml ¥660

⑧ 新 MS-16 UMI 深皿
110×22・100ml ¥530

⑨ 新 MB-632 UMI 小鉢
105×37・160ml ¥740



ちんあなご にしまあなご



かに



⑩ 新 MF-102 UMI ボール蓋
112×30 ¥780

⑪ 新 MS-879 UMI ミツ仕切皿
220×200×34 ¥1,580

⑫ 新 MS-874 UMI ニツ仕切皿
176×34 ¥1,400

新 MB-118 UMI ボール
143×113×47・280ml ¥1,090

まんぼろ

保育給食に おすすめ

そらいろ(SOI)

メラミンウェア **P.88**

2020.10月
発売予定!

あの雲、何に見える?

空をモチーフにしたストーリー性のある食器です。

晴天の空、虹色のドット、何かの形に見える雲で、
ふんわりと明るく優しい印象に仕上げました。

椀物は、360度ストーリー性を持たせ、お皿には
お料理を食べ終わると、何かの形に見える雲が
現れます。

ストーリー性や発見のある遊び心がこどもたちの
想像力や発想力を育てます。



新商品の案内

メルカリ

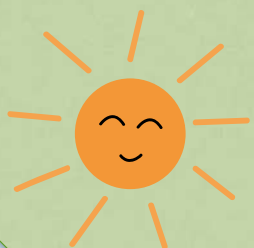

- ① **新 MB-8 SOI** うどん丼
145×60・570ml ¥1,080
- ② **新 MB-5 SOI** 小児飯丼
131×58・380ml ¥870
- ③ **新 MB-3 SOI** 小児飯椀
120×54・330ml ¥830
- ④ **新 MB-2 SOI** 汁椀
113×52・290ml ¥720
- ⑤ **新 MB-1 SOI** 幼児飯椀
105×48・210ml ¥680
- ⑥ **新 MC-19 SOI** マグカップ
97×74×62・180ml ¥990
- ⑦ **新 MC-9 SOI** 両手マグカップ
127×83×50・190ml ¥840



① 新 MS-2117 SOI 深皿
179 × 40・580ml ¥930

② 新 MS-15 SOI 深皿
170 × 36・440ml ¥910

③ 新 MS-3223 SOI 菜皿
158 × 26 ¥820

④ 新 MS-3 SOI フルーツ皿
155 × 39・450ml ¥880

⑤ 新 MS-13 SOI 深皿
150 × 30・280ml ¥790

⑥ 新 MS-14 SOI 深皿
130 × 26・190ml ¥650

⑦ 新 MS-3231 SOI 深皿
120 × 35・210ml ¥660

⑧ 新 MS-16 SOI 深皿
110 × 22・100ml ¥530

⑨ 新 MB-632 SOI 小鉢
105 × 37・160ml ¥740



⑩ 新 MF-102 SOI ボール蓋
112 × 30 ¥780

⑪ 新 MS-879 SOI ミツ仕切皿
220 × 200 × 34 ¥1,580

⑫ 新 MS-874 SOI ニツ仕切皿
176 × 34 ¥1,400

新 MB-118 SOI ボール
143 × 113 × 47・280ml ¥1,090

保育給食に おすすめ

フラッグガーランド (FLA)

メラミンウェア

P.90

2020.10月
発売予定!

食環境を楽しく飾る欧風食器

楽しいイベントでよく見られる三角旗やヨーロッパを連想する乗り物、建物をモチーフに、どこか大人っぽい、落ち着いた配色の食器に仕上げました。

規則性のあるフラッグガーランド、ペナントやリボン、連続する三角形がお料理を楽しく飾りつけします。

絵柄は幼な過ぎず、幅広い年齢のこどもたちにお使いいただけます。



新商品の案内

フラッグガーランド



① 新 MB-8 FLA うどん丼
145×60・570ml ¥1,080

② 新 MB-5 FLA 小児飯丼
131×58・380ml ¥870

③ 新 MB-3 FLA 小児飯椀
120×54・330ml ¥830

④ 新 MB-2 FLA 汁椀
113×52・290ml ¥720

⑤ 新 MB-1 FLA 幼児飯椀
105×48・210ml ¥680

⑥ 新 MC-19 FLA マグカップ
97×74×62・180ml ¥990

⑦ 新 MC-9 FLA 両手マグカップ
127×83×50・190ml ¥840



① 新 MS-2117 FLA 深皿
179×40・580ml ¥930

② 新 MS-15 FLA 深皿
170×36・440ml ¥910

③ 新 MS-3223 FLA 菜皿
158×26 ¥820

④ 新 MS-3 FLA フルーツ皿
155×39・450ml ¥880

⑤ 新 MS-13 FLA 深皿
150×30・280ml ¥790

⑥ 新 MS-14 FLA 深皿
130×26・190ml ¥650

⑦ 新 MS-3231 FLA 深皿
120×35・210ml ¥660

⑧ 新 MS-16 FLA 深皿
110×22・100ml ¥530

⑨ 新 MB-632 FLA 小鉢
105×37・160ml ¥740

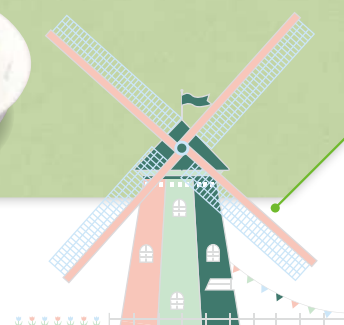

⑩ 新 MF-102 FLA ボール蓋
112×30 ¥780

⑪ 新 MS-879 FLA ミツ仕切皿
220×200×34 ¥1,580

⑫ 新 MS-874 FLA ニツ仕切皿
176×34 ¥1,400

新 MB-118 FLA ボール
143×113×47・280ml ¥1,090



保育給食に おすすめ

マカロン (MACA) P.114
 ふしぎらんど (FU) P.116
 ホワイト (W) P.122
 ライトピンク (LTP) P.124
 ライトイエロー (LTY) P.125

©OMOCHABAKO

すくいやすいお皿

強化磁器

2020.10月
発売予定!



解説 すくいやすいお皿のひみつ

従来の形状

丸くなった返しで
こぼさずすくえる

なだらかな側面で
すくいやすい

すくいやすいと
自分で
食べられるね



高台は
乾燥性の良い
水切り付き!

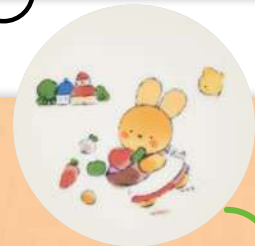

ふしぎらんど (FU) は
中にも絵柄付き!



① (MACA)



① (FU)



① (W)



① (LTP)



① (LTY)



② (MACA)



② (FU)



② (W)



② (LTP)



② (LTY)

① 新YS-75 深皿
145×40・450ml (5/60)
¥1,800 (MACA) (FU) / ¥1,450 (W) / ¥1,550 (LTP) (LTY)

② 新YS-74 深皿
130×40・350ml (5/60)
¥1,500 (MACA) (FU) / ¥1,250 (W) / ¥1,350 (LTP) (LTY)

「自分で食べたい」気持ちを 楽しくアシストします

食器のフチが内側に反り返っているため
汁気の多い離乳食・幼児食もこぼしにくく、
すくいやすいお皿です。

安定感のある積み重ねなので、食器のお片
付けをこどもたちが行う場合でも安心です。



(使用スプーン：18SP Y PPグリップスプーン)



① YS-73 深皿
105 × 43・230ml (5/100)
¥1,300 (MACA) (FU) / ¥1,100 (W) / ¥1,200 (LTP) (LTY)

② YS-72 深皿
90 × 43・160ml (5/100)
¥1,180 (MACA) (FU) / ¥1,040 (W) / ¥1,140 (LTP) (LTY)

新素材PMP樹脂製食器が洗浄作業の「省力化」に貢献します。

イージーII

軽量撥水性PMP樹脂
(ポリメチルペンテン) 製

P.55

(特許出願済)

洗浄しやすく、乾燥しやすい

PMP樹脂は、フッ素樹脂とほぼ同等に汚れが付きにくい材質なので、少ない水と洗剤で簡単に食器汚れが洗い落とせ、洗浄作業の「省力化」に貢献します。

イージーIIは
汚れが付きにくい

●PMP樹脂の撥水イメージ

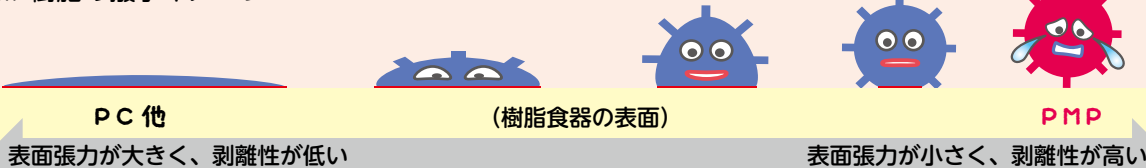

●表面張力【mN/m】の比較

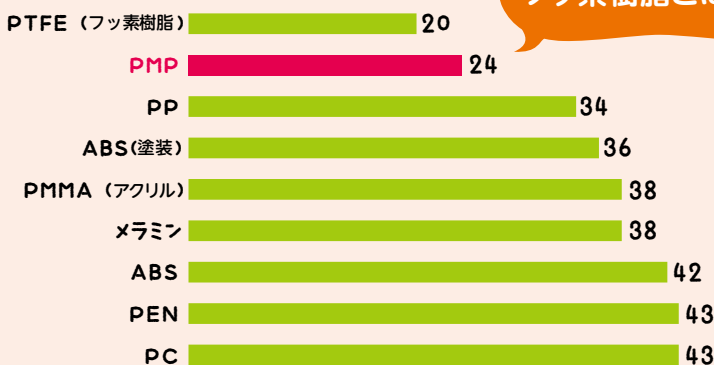

フッ素樹脂とほぼ同等!

優れた洗浄性



●PMP樹脂は擦りキズによる表面張力の変化がありません。

優れた乾燥性

糸底に緩やかなウェーブをつけることで、スタック時の風通しがよく、熱風消毒保管庫での乾燥性に優れています。(PAT No.6223017)

糸底がウェーブだから
風通し抜群!

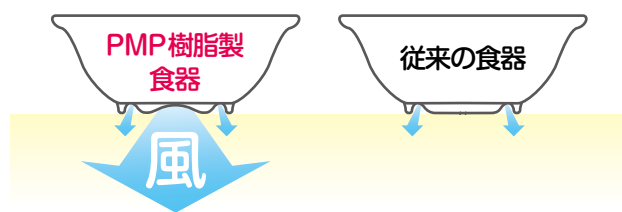

軽くて扱いやすい

PMP樹脂は熱可塑性樹脂の中で最も比重が小さく、食器の軽量化が可能です。イージーIIは、**学校給食の食器として使い勝手のよい重量に比重調整**しています。しかも、適度な弾力のある材質なので、割れにくく丈夫で扱いやすい食器です。

●浸漬槽投入直後のイメージ(比重別)

ボールタイプ	イージーII (TXB-30E)	ウィンサム (PB-230)	ABS食器 (同形状品)
材質	PMP	PP	ABS
比重 (g/cm ³)	1.1	1.1	1.2※

※当社同形状品による換算値

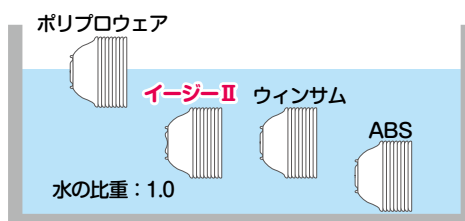

ハートツリー (HTT) P.58

イージーⅡ

給食の時間をあたたかく包み込む
カラフルなハートのツリーです。



新TXS-17E HTT 深皿
181 × 40・585ml ¥1,140



新TXS-15E HTT 深皿
165 × 36・435ml ¥1,040



新TXS-13E HTT 深皿
130 × 32・225ml ¥820



新TXB-32E HTT ボール
145 × 61・540ml ¥1,050



新TXB-31E HTT ボール
140 × 58・470ml ¥1,000



新TXB-30E HTT ボール
136 × 57・430ml ¥890



新TXB-28E HTT ボール
128 × 54・355ml ¥860

ウッドランド (WDL) P.58

イージーⅡ

くつろぎを楽しむランチタイムを。
森をテーマにした絵柄です。



新TXS-17E WDL 深皿
181 × 40・585ml ¥1,140



新TXS-15E WDL 深皿
165 × 36・435ml ¥1,040



新TXS-13E WDL 深皿
130 × 32・225ml ¥820



新TXB-32E WDL ボール
145 × 61・540ml ¥1,050



新TXB-31E WDL ボール
140 × 58・470ml ¥1,000



新TXB-30E WDL ボール
136 × 57・430ml ¥890



新TXB-28E WDL ボール
128 × 54・355ml ¥860

● 性能、仕様、納期の詳細につきましては最寄りの営業所にお問い合わせください。

ベジオレンジ (VEGO)

P.59

イージーⅡ

年齢を問わずお使いいただける
ライン柄は、飽きのこない絵柄です。
オレンジとグリーンの2色です。



新 TXS-17E VEGO 深皿
181 × 40・585ml ¥1,140



新 TXS-15E VEGO 深皿
165 × 36・435ml ¥1,040



新 TXS-13E VEGO 深皿
130 × 32・225ml ¥820



新 TXB-32E VEGO ボール
145 × 61・540ml ¥1,050



新 TXB-31E VEGO ボール
140 × 58・470ml ¥1,000



新 TXB-30E VEGO ボール
136 × 57・430ml ¥890



新 TXB-28E VEGO ボール
128 × 54・355ml ¥860

ベジグリーン (VEGG)

P.59

イージーⅡ

人気の野菜柄です。
料理を選ばないシンプルな絵柄なので、
多様な給食メニューに対応できます。

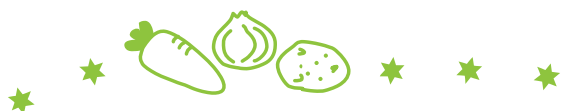

新 TXS-17E VEGG 深皿
181 × 40・585ml ¥1,140



新 TXS-15E VEGG 深皿
165 × 36・435ml ¥1,040



新 TXS-13E VEGG 深皿
130 × 32・225ml ¥820



新 TXB-32E VEGG ボール
145 × 61・540ml ¥1,050



新 TXB-31E VEGG ボール
140 × 58・470ml ¥1,000



新 TXB-30E VEGG ボール
136 × 57・430ml ¥890



新 TXB-28E VEGG ボール
128 × 54・355ml ¥860

● 性能、仕様、納期の詳細につきましては最寄りの営業所にお問い合わせください。

PEN樹脂
(ポリエチレンナフタレート)

E・エポカル

学校給食で愛され続けて20年！

変わることのない材質・製法で、安心と安全をお約束します。

給食用食器として三信化工が世界で初めてPEN樹脂を採用しました。
E-エポカル (PEN樹脂) は安全で着色しない材質で、キズがつきにくく、
耐熱性に優れ、次亜塩素酸ナトリウムでの消毒が可能です。



学校給食で愛され続けて20年!

E-エポカル PEN樹脂製

評価され
続けています

安全で着色しない、給食に最適な食器



キズに強く、汚れ落ちが良い

食器の内側表面に特殊なシボ(凹凸)加工「ラクシボ」を施しました。(PAT No.4683413)

<キズに強い>

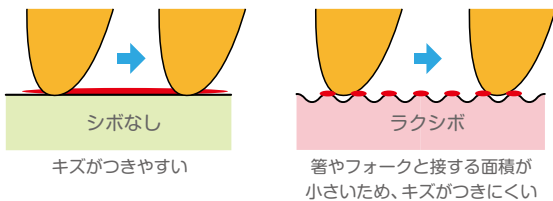

<洗浄時、残菜・汚れが落ちやすい>

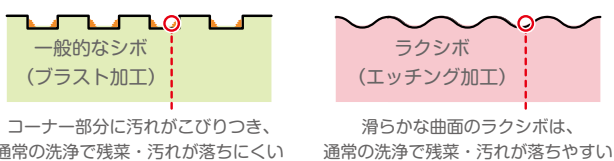

「ラクシボ」は、箸やフォーク、積み重ねによるキズなど、樹脂製食器の避けられない問題を緩和するために生まれました。

絵柄が剥がれない

絵柄は、二重成形(二層構造)の樹脂と樹脂の間に印刷するサンドイッチ構造になっています。そのため、絵柄の剥がれや退色がなく美しさを長く保ちます。

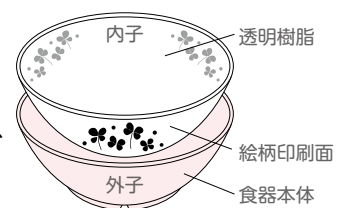

安全性の証明

E-エポカルは衛生試験をクリアした安全性の高い商品です。安心してお使いいただけます。



食品衛生法第370号
による試験検査成績書



ポリオレフィン等衛生協議会
自主基準の確認証明書



優れた洗浄性

水に沈み浸漬洗浄性が良く、寸法安定性も良いので自動供給装置に適しています。

優れた安全性

添加物を使用しておらず、水や油に溶け出す物質がありません。

塩素系漂白剤使用可能

次亜塩素酸ナトリウム使用可能。ウイルスを失活化することができます。

優れた耐熱性

熱風消毒保管庫で安心してお使いいただける優れた耐熱性があり、熱による変形が起こりません。

学校給食に使う食器として必要な7つの特長をすべて備えています

だから

学校給食に最適
と言えるのです

優れた耐薬品性

酸・アルカリ・油・リモネン(柑橘類の皮に含まれる成分)などに侵されません。



着色汚れなし

着色の気になるトマトケチャップ・カレー・スイカなどでも着色がありません。

リサイクル可能

子どもたちの未来の環境に配慮したリサイクル可能な材質です。

➡ P.155



～給食用食器の移り変わり～

E-エポカル
(PEN樹脂)



「学校給食における食堂・食器具使用状況調査」

(小学校での割合。1994年～2006年は文部省／文部科学省の調査。2010年～2019年は当社独自の調査です。)

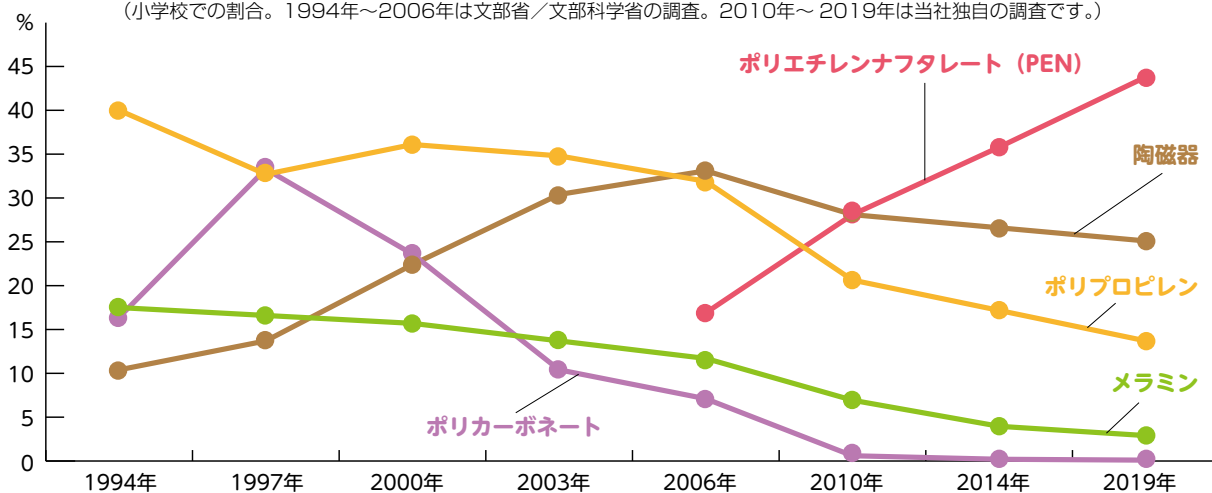

	ポリプロピレン	ポリエチレンナフタレート (PEN)	メラミン	ポリカーボネート	陶磁器
1994年	40.0%		17.5%	16.4%	10.4%
1997年	32.7%		16.6%	33.3%	13.7%
2000年	36.1%		15.7%	23.6%	22.4%
2003年	34.8%		13.7%	10.4%	30.4%
2006年	31.9%	16.9%	11.7%	7.1%	33.1%
2010年	20.7%	28.1%	7.0%	0.6%	28.1%
2014年	17.1%	35.8%	4.0%	0.2%	26.6%
2019年	13.7%	43.8%	2.9%	0.1%	25.1%

学校給食用食器の材質は、安全性が社会問題として取り上げられたことをきっかけに見直されて、移り変わっています。つまり、学校給食用食器の材質選定には、安全性が最優先されているのです。



三信化工は2001年、世界で初めてPEN樹脂を採用した給食用食器「エポカル」を発売いたしました。そして2005年、キズがつきにくいラクシボ (PAT No.4683413) を採用した「E-エポカル」を発売しました。発売以来、20年もの間、多くの小中学校で評価され続けている食器です。

料理を引き立てる明るい絵柄

食欲がわく色使いの絵柄を取り揃えています。



みっくすベジタブル (MVG)



ひなた (HNT)



クローバー (CLO)



バルーン (BA)



やさいっ子 (YSI)



お花畑 (OHA)



ブロックラインオレンジ (BLO)



ブロックライングリーン (BLG)



フラワーライン (FWL)

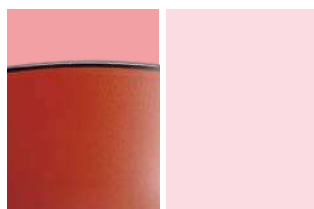

溜内朱 (TUS) ピンク (P)

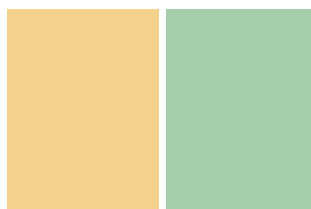

クリーム (C) 若草 (G)



フルーツプリン (FPN)



べあふぁーむ (BFM)



アニマルっこ (ANI)

楽しい絵柄が揃っています！



オリジナル絵柄も対応できます！

特注柄のご案内

市町村・給食センターなどの**オリジナルの絵柄**をデザインします。
市章やキャラクター等の他、盛り付けの**目安マーク**も対応できます。価格・ロットにつきましては、最寄りの営業所にお問い合わせください。

盛り付け量の
目安マークが
ついた特注柄



完成までの流れ

テーマ決定

絵柄のモチーフを決定します。

デザイン提案

絵柄をシール印刷した食器サンプルでご覧ください

試作

量産品と同等の食器サンプルでご確認ください

完成!



みっくすベジタブル (MVG)



深皿
PNS-13E MVG

ボール
PNB-30E MVG

深皿
PNS-15E MVG

ボール
PNB-28E MVG

マグカップ
P42
PNC-1E C
パブリック箸
RH-185X LY
エスタートレイ
SE-10 FP

● セット合計 **¥6,750**



PNS-7E MVG 菜皿
180 × 26 ¥1,210



PNS-5E MVG 菜皿
160 × 25 ¥1,080



PNS-23E MVG 角仕切皿
210 × 170 × 28 ¥1,650



PNS-19E MVG 深皿
200 × 38・700ml ¥1,540



PNS-17E MVG 深皿
180 × 39・580ml ¥1,270



PNS-15E MVG 深皿
165 × 36・450ml ¥1,130



PNS-13E MVG 深皿
130 × 32・210ml ¥930



PNB-32E MVG ボール
145 × 61・520ml
¥1,160



PNB-31E MVG ボール
140 × 58・465ml
¥1,110



PNB-30E MVG ボール
136 × 57・415ml
¥990



PNB-28E MVG ボール
128 × 54・365ml
¥950



PNB-26E MVG ボール
120 × 50・290ml
¥930

椀タイプ



PNB-532E MVG 椀
144 × 59・510ml ¥1,200

椀タイプ



PNB-531E MVG 椀
139 × 57・460ml ¥1,140

椀タイプ



PNB-530E MVG 椀
135 × 55・435ml ¥1,030

椀タイプ



PNB-528E MVG 椀
127 × 53・365ml ¥980



PNB-39E MVG うどん丼
164 × 64・770ml ¥1,540



● アイテムにより
絵柄が異なります。

ひなた (HNT)

ボール
PNB-28E HNT

椀
PNB-530E HNT

深皿
PNS-19E HNT



ミルクカップ
P.42
PNC-2E P
アミハード箸
AH-180S O
エスタートレイ
SG-52 FGR

● セット合計 **¥5,860**



PNS-7E HNT 菜皿
180×26 ¥1,210



PNS-5E HNT 菜皿
160×25 ¥1,080



PNS-23E HNT 角仕切皿
210×170×28 ¥1,650



PNS-19E HNT 深皿
200×38・700ml ¥1,540



PNS-17E HNT 深皿
180×39・580ml ¥1,270



PNS-15E HNT 深皿
165×36・450ml ¥1,130



PNS-13E HNT 深皿
130×32・210ml ¥930



PNB-32E HNT ボール
145×61・520ml
¥1,160



PNB-31E HNT ボール
140×58・465ml
¥1,110



PNB-30E HNT ボール
136×57・415ml
¥990



PNB-28E HNT ボール
128×54・365ml
¥950



PNB-26E HNT ボール
120×50・290ml
¥930

椀タイプ



PNB-532E HNT 椀
144×59・510ml ¥1,200

椀タイプ



PNB-531E HNT 椀
139×57・460ml ¥1,140

椀タイプ



PNB-530E HNT 椀
135×55・435ml ¥1,030

椀タイプ



PNB-528E HNT 椀
127×53・365ml ¥980



PNB-39E HNT うどん丼
164×64・770ml ¥1,540

PNB-30E
PNB-28E
PNS-7E
各35枚収納



食器かご
PSK-300N Y
P.133

PNS-23E
PNB-30E
各40枚収納



食器かご
PSK-300N P
P.133

●アイテムにより
絵柄が異なります。

椀タイプ…手のひらで包みこむように持てる、家庭的な雰囲気のできる軽量椀です。

クローバー (CLO)



深小皿
PNS-11E CLO

丼
PNB-534E CLO

深皿
PNS-13E CLO

ボール
PNB-28E CLO

アミハード箸
AH-185X GR
PPグリップスプーン
48SP BR
エスタートレイ
SG-56 FYE

● セット合計 **¥6,540**

PNS-7E CLO 菜皿 180×26 ¥1,210	PNS-5E CLO 菜皿 160×25 ¥1,080	PNS-3E CLO 小皿 130×25 ¥930	PNS-11E CLO 深小皿 99×26・110ml ¥800	
PNS-17E CLO 深皿 180×39・580ml ¥1,270	PNS-15E CLO 深皿 165×36・450ml ¥1,130	PNS-14E CLO 深皿 145×33・310ml ¥1,050	PNS-13E CLO 深皿 130×32・210ml ¥930	
PNS-20E CLO カレー皿 219×36・830ml ¥1,810	PNS-19E CLO 深皿 200×38・700ml ¥1,540	PNS-25E CLO ニツ仕切皿 200×26 ¥1,550		
★ PNS-24E CLO 角深皿 210×168×40・700ml ¥1,630	PNS-23E CLO 角仕切皿 210×170×28 ¥1,650	PNS-21E CLO 角仕切皿 180×150×24 ¥1,610		
PNB-32E CLO ボール 145×61・520ml ¥1,160	PNB-31E CLO ボール 140×58・465ml ¥1,110	PNB-30E CLO ボール 136×57・415ml ¥990	PNB-28E CLO ボール 128×54・365ml ¥950	PNB-26E CLO ボール 120×50・290ml ¥930
PNB-41E CLO うどん丼 180×69・1,000ml ¥1,650	PNB-39E CLO うどん丼 164×64・770ml ¥1,540	PNB-534E CLO 丼 155×62・660ml ¥1,390	PSK-310N IV 食器かご P.133	PNB-30E PNB-28E PNS-7E 各35枚収納

★…PNS-23Eと同じ洗浄ラインで使用可能です。

バルーン (BA)



深小皿
PNS-11E BA

ボール
PNB-28E BA

角深皿
PNS-24E BA

ミルクカップ

▶P.42

PNC-2E C

PPグリップスプーン
48SP R

エスタートレイ
SE-13 FP

● セット合計 **¥6,090**



PNS-7E BA 菜皿
180×26 ¥1,210



PNS-5E BA 菜皿
160×25 ¥1,080



PNS-3E BA 小皿
130×25 ¥930



PNS-11E BA 深小皿
99×26・110ml ¥800



PNS-17E BA 深皿
180×39・580ml ¥1,270



PNS-15E BA 深皿
165×36・450ml ¥1,130



PNS-14E BA 深皿
145×33・310ml ¥1,050



PNS-13E BA 深皿
130×32・210ml ¥930



PNS-20E BA カレー皿
219×36・830ml ¥1,810



PNS-19E BA 深皿
200×38・700ml ¥1,540



PNS-25E BA ニツ仕切皿
200×26 ¥1,550



★ **PNS-24E BA 角深皿**
210×168×40・700ml ¥1,630



PNS-23E BA 角仕切皿
210×170×28 ¥1,650



PNS-21E BA 角仕切皿
180×150×24 ¥1,610



PNB-32E BA ボール
145×61・520ml ¥1,160



PNB-31E BA ボール
140×58・465ml ¥1,110



PNB-30E BA ボール
136×57・415ml ¥990



PNB-28E BA ボール
128×54・365ml ¥950



PNB-26E BA ボール
120×50・290ml ¥930



PNB-41E BA うどん丼
180×69・1,000ml ¥1,650



PNB-39E BA うどん丼
164×64・770ml ¥1,540



PNB-534E BA 丼
155×62・660ml ¥1,390

椀タイプ



**PNS-23E
PNB-30E**
各40枚収納

食器かご
PSK-310N B
▶P.133

椀タイプ…手のひらで包みこむように持てる、家庭的な雰囲気の軽量椀です。

やさいっ子 (YSI)

ボール
PNB-28E YSI

深皿
PNS-17E YSI

深皿
PNS-13E YSI

ミルクカップ
▶P.42
PNC-2E P
アミハード箸
AH-180 G
エスタートレイ
SE-15 FYE

● セット合計 **¥5,600**



PNS-7E YSI 菜皿
180×26 ¥1,210



PNS-5E YSI 菜皿
160×25 ¥1,080



PNS-3E YSI 小皿
130×25 ¥930



PNS-17E YSI 深皿
180×39・580ml ¥1,270



PNS-15E YSI 深皿
165×36・450ml ¥1,130



PNS-14E YSI 深皿
145×33・310ml ¥1,050



PNS-13E YSI 深皿
130×32・210ml ¥930



PNS-20E YSI カレー皿
219×36・830ml ¥1,810



PNS-19E YSI 深皿
200×38・700ml ¥1,540



PNS-25E YSI ニツ仕切皿
200×26 ¥1,550



★ PNS-24E YSI 角深皿
210×168×40・700ml ¥1,630



PNS-23E YSI 角仕切皿
210×170×28 ¥1,650



PNS-21E YSI 角仕切皿
180×150×24 ¥1,610



PNB-32E YSI ボール
145×61・520ml ¥1,160



PNB-31E YSI ボール
140×58・465ml ¥1,110



PNB-30E YSI ボール
136×57・415ml ¥990



PNB-28E YSI ボール
128×54・365ml ¥950



PNB-26E YSI ボール
120×50・290ml ¥930



PNB-41E YSI うどん丼
180×69・1,000ml ¥1,650



PNB-39E YSI うどん丼
164×64・770ml ¥1,540

PNB-30E
40枚収納



食器かご
PSK-150 CM
▶P.133

★…PNS-23Eと同じ洗浄ラインで使用可能です。

お花畑 (OHA)

菜皿
PNS-7E OHA

ボール
PNB-30E OHA

深皿
PNS-13E OHA

椀 ▶P41
PNB-530E TUS

アミハード箸
AH-180 C
エスタートレイ
SG-56 FGR

● セット合計 **¥6,090**



E-エポカル (PEN樹脂)

お花畑



PNS-7E OHA 菜皿
180 × 26 ¥1,210



PNS-5E OHA 菜皿
160 × 25 ¥1,080



PNS-3E OHA 小皿
130 × 25 ¥930



PNS-17E OHA 深皿
180 × 39・580ml ¥1,270



PNS-15E OHA 深皿
165 × 36・450ml ¥1,130



PNS-14E OHA 深皿
145 × 33・310ml ¥1,050



PNS-13E OHA 深皿
130 × 32・210ml ¥930



PNS-20E OHA カレー皿
219 × 36・830ml ¥1,810



PNS-19E OHA 深皿
200 × 38・700ml ¥1,540



PNS-25E OHA ニツ仕切皿
200 × 26 ¥1,550



★ **PNS-24E OHA 角深皿**
210 × 168 × 40・700ml ¥1,630



PNS-23E OHA 角仕切皿
210 × 170 × 28 ¥1,650



PNS-21E OHA 角仕切皿
180 × 150 × 24 ¥1,610



PNB-32E OHA ボール
145 × 61・520ml ¥1,160



PNB-31E OHA ボール
140 × 58・465ml ¥1,110



PNB-30E OHA ボール
136 × 57・415ml ¥990



PNB-28E OHA ボール
128 × 54・365ml ¥950



PNB-26E OHA ボール
120 × 50・290ml ¥930



PNB-41E OHA うどん丼
180 × 69・1,000ml ¥1,650



PNB-39E OHA うどん丼
164 × 64・770ml ¥1,540

PNB-15E
40枚収納



食器かご
PSK-170 DLB
▶P.133

ブロックライン オレンジ (BLO)



深皿
PNS-13E BLO

ボール
PNB-28E BLO

菜皿
PNS-7E BLO

椀 P.44
PNB-530E C

ミルクカップ
P.42
PNC-2E IV
アミハード箸
AH-180S AA
エスタートレイ
SG-56 FYE

● セット合計 **¥6,670**

PNS-7E BLO 菜皿 180 × 26 ¥1,170	PNS-5E BLO 菜皿 160 × 25 ¥1,040	PNS-3E BLO 小皿 130 × 25 ¥900		
PNS-17E BLO 深皿 180 × 39・580ml ¥1,240	PNS-15E BLO 深皿 165 × 36・450ml ¥1,100	PNS-14E BLO 深皿 145 × 33・310ml ¥990	PNS-13E BLO 深皿 130 × 32・210ml ¥900	
PNS-20E BLO カレー皿 219 × 36・830ml ¥1,790	PNS-19E BLO 深皿 200 × 38・700ml ¥1,500	PNS-25E BLO ニツ仕切皿 200 × 26 ¥1,510 ※仕切皿のみ柄が異なります。	PNS-23E BLO 角仕切皿 210 × 170 × 28 ¥1,630 ※仕切皿のみ柄が異なります。	
PNB-32E BLO ボール 145 × 61・520ml ¥1,120	PNB-31E BLO ボール 140 × 58・465ml ¥1,080	PNB-30E BLO ボール 136 × 57・415ml ¥960	PNB-28E BLO ボール 128 × 54・365ml ¥920	PNB-26E BLO ボール 120 × 50・290ml ¥900
PNB-41E BLO うどん丼 180 × 69・1,000ml ¥1,630	PNB-39E BLO うどん丼 164 × 64・770ml ¥1,500	PNB-534E BLO 丼 155 × 62・660ml ¥1,360	<p>椀タイプ</p> <p>PNB-30E PNB-28E PNS-7E 各35枚収納</p> <p>食器かご PSK-310N IV P.133</p>	

ブロックライングリーン (BLG)



ボール ▶P.45
PNB-28E G

深皿
PNS-19E BLG



深皿
PNS-13E BLG

マグカップ
▶P.42
PNC-1E IV
PBT箸
TH-180S R
エスタートレイ
SE-15 FP

● セット合計 **¥5,770**



PNS-7E BLG 菜皿
180×26 ¥1,170



PNS-5E BLG 菜皿
160×25 ¥1,040



PNS-3E BLG 小皿
130×25 ¥900



PNS-17E BLG 深皿
180×39・580ml ¥1,240



PNS-15E BLG 深皿
165×36・450ml ¥1,100



PNS-14E BLG 深皿
145×33・310ml ¥990



PNS-13E BLG 深皿
130×32・210ml ¥900



PNS-20E BLG カレー皿
219×36・830ml ¥1,790



PNS-19E BLG 深皿
200×38・700ml ¥1,500



PNS-25E BLG ニツ仕切皿
200×26 ¥1,510
※仕切皿のみ柄が異なります。



PNS-23E BLG 角仕切皿
210×170×28 ¥1,630
※仕切皿のみ柄が異なります。



PNB-32E BLG ボール
145×61・520ml ¥1,120



PNB-31E BLG ボール
140×58・465ml ¥1,080



PNB-30E BLG ボール
136×57・415ml ¥960



PNB-28E BLG ボール
128×54・365ml ¥920



PNB-26E BLG ボール
120×50・290ml ¥900



PNB-41E BLG うどん丼
180×69・1,000ml ¥1,630



PNB-39E BLG うどん丼
164×64・770ml ¥1,500



▶**椀タイプ**
PNB-534E BLG 丼
155×62・660ml ¥1,360



PNS-23E
PNB-30E
各40枚収納

食器かご
PSK-310N B
▶P.133

▶**椀タイプ**…手のひらで包みこむように持てる、家庭的な雰囲気の軽量椀です。

フラワーライン (FWL)



深小皿
PNS-11E FWL

ボール
PNB-30E FWL

菜皿
PNS-7E FWL

椀 **▶P43**
PNB-528E P

アミハード箸
AH-180S O
エスタートレイ
SE-10 FGR

● セット合計 **¥5,820**



PNS-7E FWL 菜皿
180×26 ¥1,170



PNS-5E FWL 菜皿
160×25 ¥1,040



PNS-11E FWL 深小皿
99×26・110ml ¥770



PNS-17E FWL 深皿
180×39・580ml ¥1,240



PNS-15E FWL 深皿
165×36・450ml ¥1,100



PNS-13E FWL 深皿
130×32・210ml ¥900



PNS-19E FWL 深皿
200×38・700ml ¥1,500



PNS-23E FWL 角仕切皿
210×170×28 ¥1,630
※仕切皿のみ柄が異なります。



PNB-39E FWL うどん丼
164×64・770ml ¥1,500



PNB-32E FWL ボール
145×61・520ml
¥1,120



PNB-31E FWL ボール
140×58・465ml
¥1,080



PNB-30E FWL ボール
136×57・415ml
¥960



PNB-28E FWL ボール
128×54・365ml
¥920



PNB-26E FWL ボール
120×50・290ml
¥900

椀タイプ



PNB-532E FWL 椀
144×59・510ml ¥1,160

椀タイプ



PNB-531E FWL 椀
139×57・460ml ¥1,110

椀タイプ



PNB-530E FWL 椀
135×55・435ml ¥1,000

椀タイプ



PNB-528E FWL 椀
127×53・365ml ¥950

汁椀

溜内朱 (TUS)

熱伝導が低いいため、持っても熱くありません。
強化磁器との組み合わせもおすすです。

熱くないから
持ちやすい



<p>椀タイプ</p>  <p>PNB-530E TUS 椀 135 × 55・435ml ¥980</p>	<p>椀タイプ</p>  <p>PNB-528E TUS 椀 127 × 53・365ml ¥930</p>	<p>椀タイプ</p>  <p>PNB-524E TUS 幼児椀 117 × 47・260ml ¥800</p>	 <p>C-133 BK 汁椀蓋 133 × 22 ¥480 (※ポリプロピレン製)</p> <p>PNB-27E TUS 汁椀 127 × 52・350ml ¥900</p>
---	---	---	---

両手マグカップ

PES樹脂製

ピンク (P) クリーム (C) アイボリー (IV)

飲みやすく
食べやすい
マグカップ

スプーンで
食材がすくい
やすい形です



<p>(P)</p> 	<p>(C)</p> 	<p>(IV)</p> 
<p>PNC-3E 両手マグカップ 124 × 90 × 45・215ml ¥780</p>		

椀タイプ…手のひらで包みこむように持てる、家庭的な雰囲気 of 軽量椀です。

ミルクカップ

PES樹脂製

ピンク (P) クリーム (C) アイボリー (IV)

飲みやすい
デザイン



積み重ねの良い
デザイン



(P)



(C)



(IV)



PNC-2E ミルクカップ 78×68・220ml ¥710

マグカップ

PES樹脂製

ピンク (P) クリーム (C) アイボリー (IV)

持ちやすい
取っ手



積み重ねの良い
デザイン



(P)



(C)



(IV)



PNC-1E マグカップ 102×80×58・210ml ¥720

E-エポカルカラー食器

ピンク(P)

アレルギー対応食の識別にも
使いやすいカラー食器。
学校給食に、保育給食に、
幅広く使いやすいデザインです。

幼児椀
PNB-524E P

小皿
PNS-3E P



● セット合計 **¥5,620**

 PNS-7E P 菜皿 180 × 26 ¥1,150	 PNS-5E P 菜皿 160 × 25 ¥1,020	 PNS-3E P 小皿 130 × 25 ¥880		
 PNS-19E P 深皿 200 × 38・700ml ¥1,480	 PNS-17E P 深皿 180 × 39・580ml ¥1,220	 PNS-15E P 深皿 165 × 36・450ml ¥1,080	 PNS-14E P 深皿 145 × 33・310ml ¥970	
 PNS-13E P 深皿 130 × 32・210ml ¥880	 PNS-11E P 深皿 99 × 26・110ml ¥750	 PNS-12E P 深皿 106 × 37・180ml ¥800	 PNS-314E P 深皿 142 × 40・460ml ¥1,180	
 PNS-23E P 角仕切皿 210 × 170 × 28 ¥1,610	 PNS-21E P 角仕切皿 180 × 150 × 24 ¥1,570	 PNB-532E P 椀 144 × 59・510ml ¥1,140		
 PNB-530E P 椀 135 × 55・435ml ¥980	 PNB-528E P 椀 127 × 53・365ml ¥930	 PNB-526E P 幼児椀 120 × 51・295ml ¥900	 PNB-524E P 幼児椀 117 × 47・260ml ¥800	 PNB-522E P 乳児椀 107 × 47・220ml ¥760
 PNB-32E P ボール 145 × 61・520ml ¥1,100	 PNB-31E P ボール 140 × 58・465ml ¥1,060	 PNB-30E P ボール 136 × 57・415ml ¥940	 PNB-28E P ボール 128 × 54・365ml ¥900	 PNB-26E P ボール 120 × 50・290ml ¥880

椀タイプ…手のひらで包みこむように持てる、家庭的な雰囲気のに軽量椀です。

E-エポカルカラー食器

クリーム(C)

学校給食に、保育給食に、
幅広く使いやすいデザインです。

小皿
PNS-3E C

ボール
PNB-31E C

深皿
PNS-17E C

ボール
PNB-30E C

アミハード箸
AH-195S AA
エスタートレイ
SG-56 FP

● セット合計 **¥6,100**



PNS-7E C 菜皿
180×26 ¥1,150



PNS-5E C 菜皿
160×25 ¥1,020



PNS-3E C 小皿
130×25 ¥880



PNS-19E C 深皿
200×38・700ml ¥1,480



PNS-17E C 深皿
180×39・580ml ¥1,220



PNS-15E C 深皿
165×36・450ml ¥1,080



PNS-14E C 深皿
145×33・310ml ¥970



PNS-13E C 深皿
130×32・210ml ¥880



PNS-11E C 深皿
99×26・110ml ¥750



PNS-12E C 深皿
106×37・180ml ¥800



PNS-314E C 深皿
142×40・460ml ¥1,180



PNS-23E C 角仕切皿
210×170×28 ¥1,610



PNS-21E C 角仕切皿
180×150×24 ¥1,570

椀タイプ



PNB-532E C 椀
144×59・510ml ¥1,140

椀タイプ



PNB-530E C 椀
135×55・435ml ¥980

椀タイプ



PNB-528E C 椀
127×53・365ml ¥930

椀タイプ



PNB-526E C 幼児椀
120×51・295ml ¥900

椀タイプ



PNB-524E C 幼児椀
117×47・260ml ¥800

椀タイプ



PNB-522E C 乳児椀
107×47・220ml ¥760



PNB-32E C ボール
145×61・520ml ¥1,100



PNB-31E C ボール
140×58・465ml ¥1,060



PNB-30E C ボール
136×57・415ml ¥940



PNB-28E C ボール
128×54・365ml ¥900



PNB-26E C ボール
120×50・290ml ¥880

E-エポカルカラー食器

若草(G)

アレルギー対応食の
識別にも使いやすい
カラー食器です。
(※フードカバーはP.52)



碗タイプ…手のひらで包みこむように持てる、家庭的な雰囲気のできる軽量椀です。

E-エポカル (PEN樹脂)
E-エポカルカラー食器 若草

保育給食に おすすめ

フルーツプリン (FPN)

深小皿
PNS-11E FPN

幼児椀
PNB-524E FPN

深皿
PNS-314E FPN

ミルクカップ

▶P42

PNC-2E P

両手マグカップ

▶P41

PNC-3E IV

PPスプーン

PPN-54 R

● セット合計 **¥4,840**

E-エポカル (PEN樹脂)

フルーツプリン

麺メニューにもおすすめ

ビタミンカラーで
元気いっぱい
食欲アップ

① PNB-534E FPN 丼
155 × 62・660ml ¥1,440

② PNB-532E FPN 椀
144 × 59・510ml ¥1,220

③ PNB-530E FPN 椀
135 × 55・435ml ¥1,100

④ PNB-528E FPN 椀
127 × 53・365ml ¥1,060

⑤ PNB-526E FPN 幼児椀
120 × 51・295ml ¥1,020

⑥ PNB-524E FPN 幼児椀
117 × 47・260ml ¥920

⑦ PNB-522E FPN 乳児椀
107 × 47・220ml ¥880



立ち上がった
側面で
すくいやすい

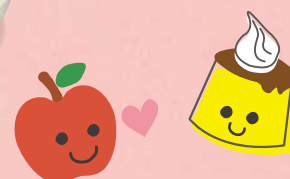

ひとくち
フルーツにぴったり
の大きさ

① PNS-5E FPN 菜皿
160×25 ¥1,150

② PNS-314E FPN 深皿
142×40・460ml ¥1,290

③ PNS-15E FPN 深皿
165×36・450ml ¥1,190

④ PNS-14E FPN 深皿
145×33・310ml ¥1,120

⑤ PNS-13E FPN 深皿
130×32・210ml ¥1,000

⑥ PNS-11E FPN 深小皿
99×26・110ml ¥820

⑦ PNS-12E FPN 深皿
106×37・180ml ¥870

⑧ PNS-21E FPN 角仕切皿
180×150×24 ¥1,650



アイテムにより柄が異なります



PNB-534E 丼
PNB-532E 椀
PNB-530E 椀
PNB-528E 椀



PNB-526E 幼児椀
PNB-524E 幼児椀
PNB-522E 乳児椀
PNS-12E 深皿



PNS-5E 菜皿
PNS-15E 深皿
PNS-14E 深皿
PNS-13E 深皿
PNS-21E 角仕切皿
PNS-314E 深皿



PNS-11E 深小皿

椀タイプ…手のひらで包みこむように持てる、家庭的な雰囲気 of 軽量椀です。

保育給食に おすすめ

べあふあーむ (BFM)

深皿
PNS-12E BFM

幼児椀
PNB-526E BFM

深皿
PNS-15E BFM

椀
PNB-528E BFM

COMOCHABAKO

マグカップ
▶P.141
UPC-180N CAF
PPグリップ
スプーン
38SP BR
PPグリップ
フォーク
37FO BR

● セット合計 **¥6,050**

麺メニュー
にもおすすめ

椀タイプ



1

椀タイプ



2

かわいい
くまさんが大地の
恵みをお届けします

椀タイプ



3

椀タイプ



4



椀タイプ



5

椀タイプ



6

椀タイプ



7

1 **PNB-534E BFM** 丼
155×62・660ml ¥1,490

2 **PNB-532E BFM** 椀
144×59・510ml ¥1,270

3 **PNB-530E BFM** 椀
135×55・435ml ¥1,150

4 **PNB-528E BFM** 椀
127×53・365ml ¥1,110

5 **PNB-526E BFM** 幼児椀
120×51・295ml ¥1,070

6 **PNB-524E BFM** 幼児椀
117×47・260ml ¥960

7 **PNB-522E BFM** 乳児椀
107×47・220ml ¥910



立ち上がった
側面で
すくいやすい



1



2



3



4



5

ひとくち
フルーツにぴったりの
大きさ



6



7



8

1 PNS-5E BFM 菜皿
160×25 ¥1,200

2 PNS-314E BFM 深皿
142×40・460ml ¥1,340

3 PNS-15E BFM 深皿
165×36・450ml ¥1,240

4 PNS-14E BFM 深皿
145×33・310ml ¥1,170

5 PNS-13E BFM 深皿
130×32・210ml ¥1,040

6 PNS-11E BFM 深小皿
99×26・110ml ¥850

7 PNS-12E BFM 深皿
106×37・180ml ¥900

8 PNS-21E BFM 角仕切皿
180×150×24 ¥1,720



アイテムにより柄が異なります



PNB-534E 丼
PNB-532E 椀
PNB-530E 椀
PNB-528E 椀



PNB-526E 幼児椀
PNB-524E 幼児椀
PNB-522E 乳児椀
PNS-12E 深皿



PNS-5E 菜皿
PNS-15E 深皿
PNS-14E 深皿
PNS-13E 深皿
PNS-21E 角仕切皿
PNS-314E 深皿



PNS-11E 深小皿

椀タイプ…手のひらで包みこむように持てる、家庭的な雰囲気 of 軽量椀です。

保育給食に おすすめ

アニマルっこ (ANI)

深皿
PNS-12E ANI

深皿
PNS-15E ANI

深小皿
PNS-11E ANI

椀
PNB-528E ANI

マグカップ

▶P.42

PNC-1E IV

PPグリップスプーン

38SP Y

PPグリップフォーク

37FO Y

エスタートレイ

SE-13 FP

COMOCHABAKO

● セット合計 **¥7,220**

麺メニュー
にもおすすめ

人気の動物が
集まりました



1 PNB-534E ANI 丼
155 × 62・660ml ¥1,490

2 PNB-532E ANI 椀
144 × 59・510ml ¥1,270

3 PNB-530E ANI 椀
135 × 55・435ml ¥1,150

4 PNB-528E ANI 椀
127 × 53・365ml ¥1,110

5 PNB-526E ANI 幼児椀
120 × 51・295ml ¥1,070

6 PNB-524E ANI 幼児椀
117 × 47・260ml ¥960

7 PNB-522E ANI 乳児椀
107 × 47・220ml ¥910



立ち上がった
側面で
すくいやすい



1



2



3



4



5

ひとくち
フルーツにぴったりの
大きさ



6



7



8

1 PNS-5E ANI 菜皿
160×25 ¥1,200

2 PNS-314E ANI 深皿
142×40・460ml ¥1,340

3 PNS-15E ANI 深皿
165×36・450ml ¥1,240

4 PNS-14E ANI 深皿
145×33・310ml ¥1,170

5 PNS-13E ANI 深皿
130×32・210ml ¥1,040

6 PNS-11E ANI 深小皿
99×26・110ml ¥850

7 PNS-12E ANI 深皿
106×37・180ml ¥900

8 PNS-21E ANI 角仕切皿
180×150×24 ¥1,720



アイテムにより柄が異なります



PNB-534E 丼
PNB-532E 椀
PNB-530E 椀
PNB-528E 椀



PNS-11E 深小皿 (※)
PNB-526E 幼児椀
PNB-524E 幼児椀
PNB-522E 乳児椀

※PNS-11Eのみ絵柄が若干異なります。



PNS-5E 菜皿
PNS-15E 深皿
PNS-14E 深皿
PNS-13E 深皿
PNS-21E 角仕切皿
PNS-314E 深皿
PNS-12E 深皿

椀タイプ…手のひらで包みこむように持てる、家庭的な雰囲気の軽量椀です。

PNS-21E用フードカバー

ポリプロピレン製

ホワイト(W) イエロー(Y)

保育向けE-エポカルとして採用実績多数のPNS-21E(角仕切皿)対応のフードカバー。アレルギー対応食・温冷配膳車、様々な用途でご使用いただけます。

① 衛生的

乾燥やゴミ・ホコリ・細菌等の異物混入や付着を防止します。

② アレルギー対応食にも対応

半透明なため、中の料理も見えて安心。誤食防止につながります。

③ 積み重ね可能&スタック性抜群

調理時・配膳時の作業効率UP!



PNS-21E CLO 角仕切皿
180×150×24 ¥1,610

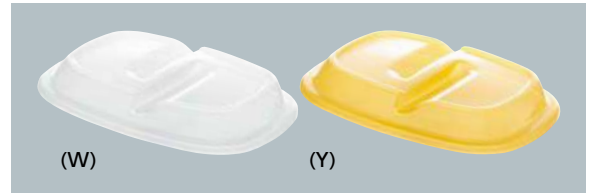

C-21 フードカバー
186×156×26 ¥430

フードカバー

ポリプロピレン製

ホワイト(W) イエロー(Y)

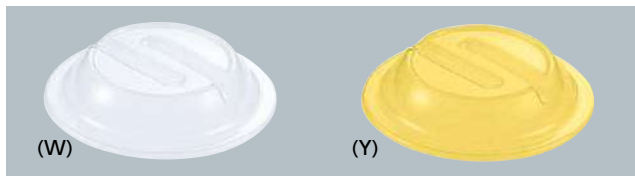

C-190 198×40 ¥440 適応食器 PNS-7E/17E



P-203 172×38 ¥400 適応食器 PNS-5E/15E/PNB-39E



P-202 158×30 ¥380 適応食器 PNS-14E/314E/
PNB-26E/32E/524E



P-206 140×30 ¥380 適応食器 PNS-3E/13E/
PNB-28E/528E

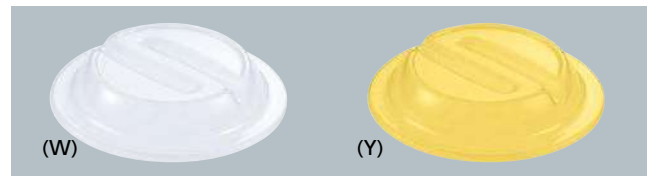

C-200 206×39 ¥470 適応食器 PNS-19E/25E

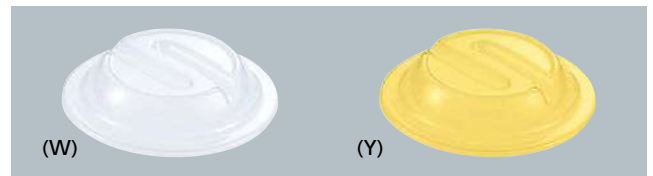

C-180 187×38 ¥430 適応食器 PNS-7E/17E/PNB-41E



C-160 167×24 ¥460 適応食器 PNB-534E

C-113 113×25 ¥320 適応食器 PNS-11E/12E/
PNB-522E



C-140 149×36 ¥340 適応食器 PNS-14E/314E/
PNB-30E/31E/532E



C-101 106×21 ¥330 適応食器 PNS-11E/PNC-3E

- フードカバーは他にも多数の商品がございます。詳細は最寄りの営業所へお問い合わせいただくか、「病院・福祉・一般用カタログ」をご覧ください。
- ご検討の際には必ず現物でご確認ください。

■ スタック図の読み方

- ① 積み重ねの間隔
- ② 食器の高さ
- ③ 20枚重ねた時の高さ 40枚重ねた時の高さ

■ お使いになる枚数の積み重ねの高さは次の公式で計算できます。
食器かごに合わせて食器を選定する際などにご参照ください。

$$\text{スタックした高さ} = \text{食器の高さ} + \text{積み重ね間隔} \times (\text{お使いになる枚数} - 1)$$

③ ② ①

■ 寸法・容量は変更する場合があります。

■ 寸法・容量・重量・積み重ねの高さは基準値です。ご検討の際は現物でご確認ください。

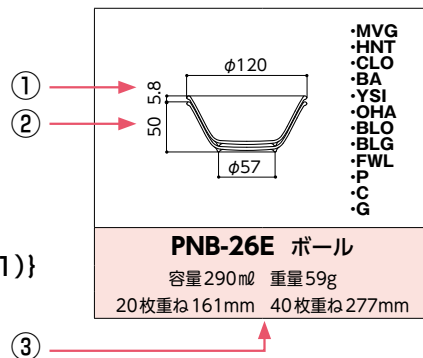

E-エポカル (PEN樹脂)

P.32~P.51

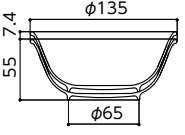
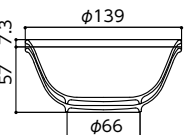
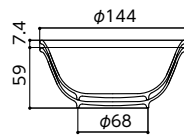
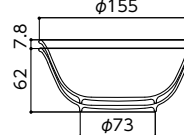
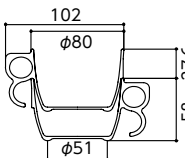
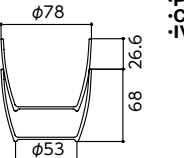
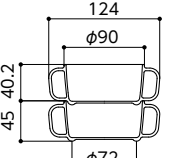
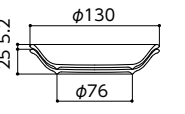
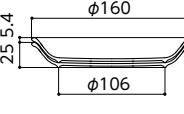
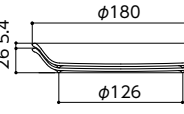
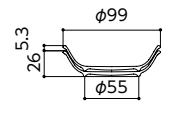
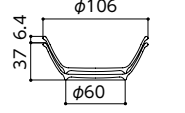
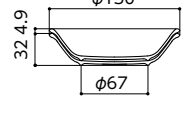
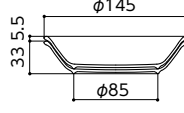
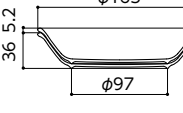
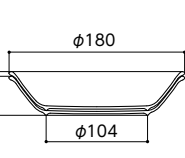
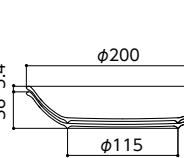
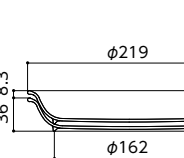
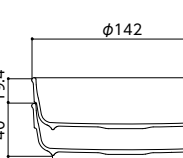
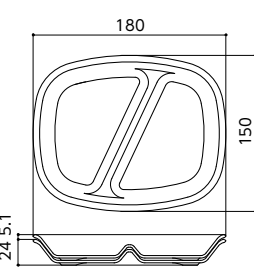
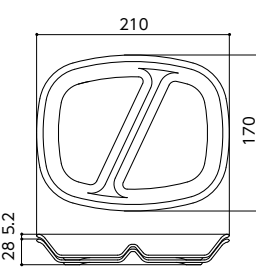
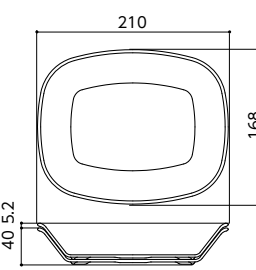
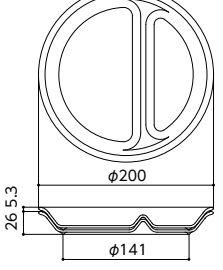

<ul style="list-style-type: none"> ・MVG ・HNT ・CLO ・BA ・YSI ・OHA ・BLO ・BLG ・FWL ・P ・C ・G 	<p>・TUS</p>	<ul style="list-style-type: none"> ・MVG ・HNT ・CLO ・BA ・YSI ・OHA ・BLO ・BLG ・FWL ・P ・C ・G 	<ul style="list-style-type: none"> ・MVG ・HNT ・CLO ・BA ・YSI ・OHA ・BLO ・BLG ・FWL ・P ・C ・G
<p>PNB-26E ボール 容量290ml 重量59g 20枚重ね161mm 40枚重ね277mm</p>	<p>PNB-27E 汁椀 容量350ml 重量71g 20枚重ね199mm 40枚重ね353mm</p>	<p>PNB-28E ボール 容量365ml 重量70g 20枚重ね168mm 40枚重ね288mm</p>	<p>PNB-30E ボール 容量415ml 重量78g 20枚重ね168mm 40枚重ね284mm</p>
<ul style="list-style-type: none"> ・MVG ・HNT ・CLO ・BA ・YSI ・OHA ・BLO ・BLG ・FWL ・P ・C ・G 	<ul style="list-style-type: none"> ・MVG ・HNT ・CLO ・BA ・YSI ・OHA ・BLO ・BLG ・FWL ・P ・C ・G 	<ul style="list-style-type: none"> ・MVG ・HNT ・CLO ・BA ・YSI ・OHA ・BLO ・BLG ・FWL ・P ・C ・G 	<ul style="list-style-type: none"> ・CLO ・BA ・YSI ・OHA ・BLO ・BLG
<p>PNB-31E ボール 容量465ml 重量82g 20枚重ね169mm 40枚重ね285mm</p>	<p>PNB-32E ボール 容量520ml 重量90g 20枚重ね174mm 40枚重ね292mm</p>	<p>PNB-39E うどん丼 容量770ml 重量135g 20枚重ね249mm 40枚重ね443mm</p>	<p>PNB-41E うどん丼 容量1,000ml 重量157g 20枚重ね256mm 40枚重ね452mm</p>
<ul style="list-style-type: none"> ・BFM ・FPN ・ANI ・P ・C ・G 	<ul style="list-style-type: none"> ・TUS ・BFM ・FPN ・ANI ・P ・C ・G 	<ul style="list-style-type: none"> ・BFM ・FPN ・ANI ・P ・C ・G 	<ul style="list-style-type: none"> ・MVG ・HNT ・FWL ・TUS ・FPN ・BFM ・ANI ・P ・C ・G
<p>PNB-522E 乳児椀 容量220ml 重量48g 20枚重ね188mm 40枚重ね336mm</p>	<p>PNB-524E 幼児椀 容量260ml 重量55g 20枚重ね180mm 40枚重ね320mm</p>	<p>PNB-526E 幼児椀 容量295ml 重量59g 20枚重ね192mm 40枚重ね340mm</p>	<p>PNB-528E 椀 容量365ml 重量67g 20枚重ね194mm 40枚重ね342mm</p>

 <ul style="list-style-type: none"> ・MVG ・HNT ・FWL ・TUS ・FPN ・BFM ・ANI ・P ・C ・G 	 <ul style="list-style-type: none"> ・MVG ・HNT ・FWL 	 <ul style="list-style-type: none"> ・MVG ・HNT ・FWL ・FPN ・BFM ・ANI ・P ・C ・G 	 <ul style="list-style-type: none"> ・CLO ・BA ・BLO ・BLG ・FPN ・BFM ・ANI
<p>PNB-530E 椀 容量 435ml 重量 73g 20枚重ね 196mm 40枚重ね 344mm</p>	<p>PNB-531E 椀 容量 460ml 重量 76g 20枚重ね 196mm 40枚重ね 342mm</p>	<p>PNB-532E 椀 容量 510ml 重量 84g 20枚重ね 200mm 40枚重ね 348mm</p>	<p>PNB-534E 丼 容量 660ml 重量 106g 20枚重ね 210mm 40枚重ね 366mm</p>
 <ul style="list-style-type: none"> ・P ・C ・IV 	 <ul style="list-style-type: none"> ・P ・C ・IV 	 <ul style="list-style-type: none"> ・P ・C ・IV 	
<p>PNC-1E マグカップ 容量 210ml 重量 51g</p>	<p>PNC-2E ミルクカップ 容量 220ml 重量 49g</p>	<p>PNC-3E 両手マグカップ 容量 215ml 重量 55g</p>	
 <ul style="list-style-type: none"> ・CLO ・BA ・YSI ・OHA ・BLO ・BLG ・P ・C ・G 	 <ul style="list-style-type: none"> ・MVG ・HNT ・CLO ・BA ・YSI ・OHA ・BLO ・BLG ・FWL ・FPN ・BFM ・ANI ・P ・C ・G 	 <ul style="list-style-type: none"> ・MVG ・HNT ・CLO ・BA ・YSI ・OHA ・BLO ・BLG ・FWL ・P ・C ・G 	 <ul style="list-style-type: none"> ・CLO ・BA ・FWL ・FPN ・BFM ・ANI ・P ・C ・G
<p>PNS-3E 小皿 重量 56g 20枚重ね 124mm 40枚重ね 228mm</p>	<p>PNS-5E 菜皿 重量 87g 20枚重ね 128mm 40枚重ね 236mm</p>	<p>PNS-7E 菜皿 重量 104g 20枚重ね 129mm 40枚重ね 237mm</p>	<p>PNS-11E 深小皿 容量 110ml 重量 34g 20枚重ね 127mm 40枚重ね 233mm</p>
 <ul style="list-style-type: none"> ・BFM ・FPN ・ANI ・P ・C ・G 	 <ul style="list-style-type: none"> ・MVG ・HNT ・CLO ・BA ・YSI ・OHA ・BLO ・BLG ・FWL ・FPN ・BFM ・ANI ・P ・C ・G 	 <ul style="list-style-type: none"> ・CLO ・BA ・YSI ・OHA ・BLO ・BLG ・FPN ・BFM ・ANI ・P ・C ・G 	 <ul style="list-style-type: none"> ・MVG ・HNT ・CLO ・BA ・YSI ・OHA ・BLO ・BLG ・FWL ・FPN ・BFM ・ANI ・P ・C ・G
<p>PNS-12E 深皿 容量 180ml 重量 43g 20枚重ね 159mm 40枚重ね 287mm</p>	<p>PNS-13E 深皿 容量 210ml 重量 57g 20枚重ね 126mm 40枚重ね 224mm</p>	<p>PNS-14E 深皿 容量 310ml 重量 74g 20枚重ね 138mm 40枚重ね 248mm</p>	<p>PNS-15E 深皿 容量 450ml 重量 94g 20枚重ね 135mm 40枚重ね 239mm</p>
 <ul style="list-style-type: none"> ・MVG ・HNT ・CLO ・BA ・YSI ・OHA ・BLO ・BLG ・FWL ・P ・C ・G 	 <ul style="list-style-type: none"> ・MVG ・HNT ・CLO ・BA ・YSI ・OHA ・BLO ・BLG ・FWL ・P ・C ・G 	 <ul style="list-style-type: none"> ・CLO ・BA ・YSI ・OHA ・BLO ・BLG 	 <ul style="list-style-type: none"> ・FPN ・BFM ・ANI ・P ・C ・G
<p>PNS-17E 深皿 容量 580ml 重量 110g 20枚重ね 131mm 40枚重ね 227mm</p>	<p>PNS-19E 深皿 容量 700ml 重量 136g 20枚重ね 141mm 40枚重ね 249mm</p>	<p>PNS-20E カレー皿 容量 830ml 重量 181g 20枚重ね 194mm 40枚重ね 360mm</p>	<p>PNS-314E 深皿 容量 460ml 重量 95g 20枚重ね 409mm</p>
 <ul style="list-style-type: none"> ・CLO ・BA ・YSI ・OHA ・FPN ・BFM ・ANI ・P ・C ・G 	 <ul style="list-style-type: none"> ・MVG ・HNT ・CLO ・BA ・YSI ・OHA ・BLO ・BLG ・FWL ・P ・C ・G 	 <ul style="list-style-type: none"> ・CLO ・BA ・YSI ・OHA 	 <ul style="list-style-type: none"> ・CLO ・BA ・YSI ・OHA ・BLO ・BLG
<p>PNS-21E 角仕切皿 重量 101g 20枚重ね 121mm 40枚重ね 223mm</p>	<p>PNS-23E 角仕切皿 重量 144g 20枚重ね 127mm 40枚重ね 231mm</p>	<p>PNS-24E 角深皿 容量 700ml 重量 150g 20枚重ね 139mm 40枚重ね 243mm</p>	<p>PNS-25E ニツ仕切皿 重量 142g 20枚重ね 127mm 40枚重ね 233mm</p>

New

PMP樹脂
(ポリメチルペンテン)

イージーⅡ

新素材PMP樹脂製食器が
洗浄作業の「省力化」に貢献します。

PMP樹脂は残菜・汚れをはじき、こびりつかせない
極めて優れた材質です。

少ない水と洗剤で簡単に食器汚れが洗い落とせ、
洗浄作業の「省力化」に貢献します。

シリーズアイテム
開発中！



新素材PMP樹脂製食器が洗浄作業の「省力化」に貢献します。

New

イージーII

軽量撥水性
PMP樹脂
(ポリメチルペンテン) 製

PMP樹脂 (ポリメチルペンテン) は、残菜・汚れをはじき、こびりつかせない極めて優れた材質です。



(特許出願済)

キズに強く、汚れ落ちが良い

食器の内側表面に特殊なシボ(凹凸)加工「ラクシボ」を施しました。(PAT No.4683413)

<キズに強い>

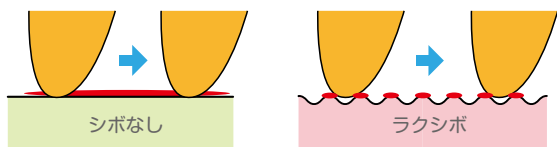

シボなし

ラクシボ

箸やフォークと接する面積が小さいため、キズにつきにくい

<洗浄時、残菜・汚れが落ちやすい>



一般的なシボ
(プラスチック加工)

ラクシボ
(エッチング加工)

コーナー部分に汚れがこびりつき、通常の洗浄で残菜・汚れが落ちにくい

滑らかな曲面のラクシボは、通常の洗浄で残菜・汚れが落ちやすい

「ラクシボ」は、箸やフォーク、積み重ねによるキズなど、樹脂製食器の避けられない問題を緩和するために生まれました。

絵柄が剥がれない

絵柄は、二重成形(二層構造)の樹脂と樹脂の間に印刷するサンドイッチ構造になっています。そのため、絵柄の剥がれや退色がなく美しさを長く保ちます。

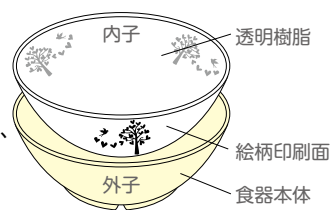

安全性の証明

イージーIIは衛生試験をクリアした安全性の高い商品です。安心してお使いいただけます。



食品衛生法第370号
による試験検査成績書



ポリオレフィン等衛生協議会
自主基準の確認証明書

イージーIIの特長

洗浄しやすく、乾燥しやすい

PMP樹脂は、フッ素樹脂とほぼ同等に汚れが付きにくい材質なので、少ない水と洗剤で簡単に食器汚れが洗い落とせ、洗浄作業の「省力化」に貢献します。

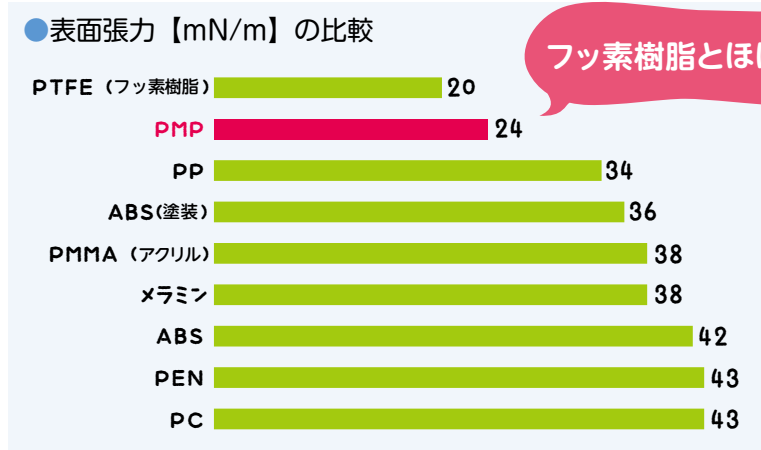

優れた洗浄性



●PMP樹脂は擦りキズによる表面張力の変化がありません。

優れた乾燥性

糸底に緩やかなウェーブをつけることで、スタック時の風通しがよく、熱風消毒保管庫での乾燥性に優れています。(PAT No.6223017)

糸底がウェーブだから
風通し抜群!

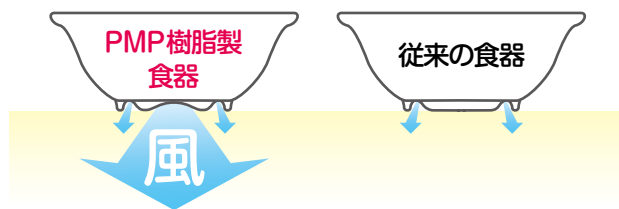

軽くて扱いやすい

PMP樹脂は熱可塑性樹脂の中で最も比重が小さく、食器の軽量化が可能です。イージーIIは、学校給食の食器として使い勝手のよい重量に比重調整しています。しかも、適度な弾力のある材質なので、割れにくく丈夫で扱いやすい食器です。

●浸漬槽投入直後のイメージ (比重別)

ボールタイプ	イージーII (TXB-30E)	ウィンサム (PB-230)	ABS食器 (同形状品)
材質	PMP	PP	ABS
比重 (g/cm³)	1.1	1.1	1.2※

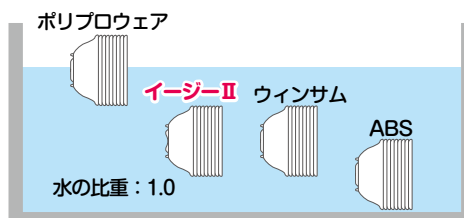

※当社同形状品による換算値

New

ハートツリー (HTT)



深皿
TXS-13E HTT
ボール
TXB-30E HTT

深皿
TXS-15E HTT

ボール
TXB-31E HTT

ミルクカップ
▶P.42
PNC-2E C
アミハード箸
AH-195S AA
エスタートレイ
SG-56 FBL

● セット合計 **¥6,460**



新 TXS-17E HTT 深皿
181 × 40・585ml ¥1,140



新 TXS-15E HTT 深皿
165 × 36・435ml ¥1,040



新 TXS-13E HTT 深皿
130 × 32・225ml ¥820



新 TXB-32E HTT ボール
145 × 61・540ml ¥1,050



新 TXB-31E HTT ボール
140 × 58・470ml ¥1,000



新 TXB-30E HTT ボール
136 × 57・430ml ¥890



新 TXB-28E HTT ボール
128 × 54・355ml ¥860

New

ウッドランド (WDL)



深皿
TXS-17E WDL

深皿
TXS-13E WDL

ボール
TXB-30E WDL

ミルクカップ
▶P.42
PNC-2E P
PPグリップフォーク
47FO T
エスタートレイ
SG-56 FYE

● セット合計 **¥5,800**



新 TXS-17E WDL 深皿
181 × 40・585ml ¥1,140



新 TXS-15E WDL 深皿
165 × 36・435ml ¥1,040



新 TXS-13E WDL 深皿
130 × 32・225ml ¥820



新 TXB-32E WDL ボール
145 × 61・540ml ¥1,050



新 TXB-31E WDL ボール
140 × 58・470ml ¥1,000



新 TXB-30E WDL ボール
136 × 57・430ml ¥890



新 TXB-28E WDL ボール
128 × 54・355ml ¥860

● 性能、仕様、納期の詳細につきましては最寄りの営業所にお問い合わせください。

New

ベジオレンジ (VEGO)

深皿
TXB-13E VEGO

ボール
TXB-30E VEGO

深皿
TXS-15E VEGO

ボール
TXB-32E VEGO



マグカップ
PNC-1E P
アミハード箸
AH-195S O
エスタートレイ
SG-56 FGR

● セット合計 **¥6,520**



新 TXS-17E VEGO 深皿
181 × 40 ・ 585ml ¥1,140



新 TXS-15E VEGO 深皿
165 × 36 ・ 435ml ¥1,040



新 TXS-13E VEGO 深皿
130 × 32 ・ 225ml ¥820



新 TXB-32E VEGO ボール
145 × 61 ・ 540ml ¥1,050



新 TXB-31E VEGO ボール
140 × 58 ・ 470ml ¥1,000



新 TXB-30E VEGO ボール
136 × 57 ・ 430ml ¥890



新 TXB-28E VEGO ボール
128 × 54 ・ 355ml ¥860

New

ベジグリーン (VEGG)

深皿
TXS-17E VEGG

ボール
TXB-28E VEGG

ボール
TXB-30E VEGG



ミルクカップ
PNC-2E IV
アミハード箸
AH-195 V
PPグリップスプーン
48SP T
エスタートレイ
SG-56 FP

● セット合計 **¥6,090**



新 TXS-17E VEGG 深皿
181 × 40 ・ 585ml ¥1,140



新 TXS-15E VEGG 深皿
165 × 36 ・ 435ml ¥1,040



新 TXS-13E VEGG 深皿
130 × 32 ・ 225ml ¥820



新 TXB-32E VEGG ボール
145 × 61 ・ 540ml ¥1,050



新 TXB-31E VEGG ボール
140 × 58 ・ 470ml ¥1,000



新 TXB-30E VEGG ボール
136 × 57 ・ 430ml ¥890



新 TXB-28E VEGG ボール
128 × 54 ・ 355ml ¥860

● 性能、仕様、納期の詳細につきましては最寄りの営業所にお問い合わせください。

■ スタック図の読み方

- ① 積み重ねの間隔
- ② 食器の高さ
- ③ 20枚重ねた時の高さ 40枚重ねた時の高さ

■ お使いになる枚数の積み重ねの高さは次の公式で計算できます。
食器かごに合わせて食器を選定する際などにご参照ください。

$$\text{スタックした高さ} = \text{食器の高さ} + \{\text{積み重ね間隔} \times (\text{お使いになる枚数} - 1)\}$$

③ ② ①

■ 寸法・容量は変更する場合があります。

■ 寸法・容量・積み重ねの高さは基準値です。ご検討の際は現物でご確認ください。

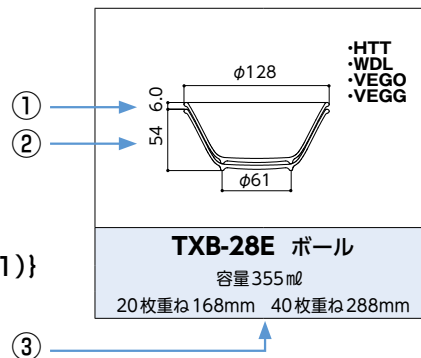

イージーII (PMP樹脂)

P.58~P.59



新ハートツリー (HTT)



新ウッドランド (WDL)



新ベジオレンジ (VEGO)



新ベジグリーン (VEGG)

<p>φ128 φ61 54 6.0</p> <p>・HTT ・WDL ・VEGO ・VEGG</p>	<p>φ136 φ64 57 5.8</p> <p>・HTT ・WDL ・VEGO ・VEGG</p>	<p>φ140 φ67 58 5.8</p> <p>・HTT ・WDL ・VEGO ・VEGG</p>	<p>φ145 φ70 61 5.9</p> <p>・HTT ・WDL ・VEGO ・VEGG</p>
<p>TXB-28E ポール 容量355ml 20枚重ね168mm 40枚重ね288mm</p>	<p>TXB-30E ポール 容量430ml 20枚重ね168mm 40枚重ね284mm</p>	<p>TXB-31E ポール 容量470ml 20枚重ね169mm 40枚重ね285mm</p>	<p>TXB-32E ポール 容量540ml 20枚重ね174mm 40枚重ね292mm</p>
<p>φ130 φ68 32 4.9</p> <p>・HTT ・WDL ・VEGO ・VEGG</p>	<p>φ165 φ97 36 5.4</p> <p>・HTT ・WDL ・VEGO ・VEGG</p>	<p>φ181 φ104 40 4.8</p> <p>・HTT ・WDL ・VEGO ・VEGG</p>	
<p>TXS-13E 深皿 容量225ml 20枚重ね125mm 40枚重ね223mm</p>	<p>TXS-15E 深皿 容量435ml 20枚重ね139mm 40枚重ね247mm</p>	<p>TXS-17E 深皿 容量585ml 20枚重ね131mm 40枚重ね227mm</p>	



● 性能、仕様、納期の詳細につきましては最寄りの営業所にお問い合わせください。

PP樹脂
(ポリプロピレン)

ウインサム

水に沈むので洗浄性もアップ。
三信化工オリジナルの技術が詰まった食器です。

軽さが特長のポリプロピレン製食器でありながら、
水に沈むよう比重を調整して洗浄性を高めています。
絵柄は、E-エポカル（PEN樹脂）と同じ二重成形なので
剥がれや退色の心配はありません。

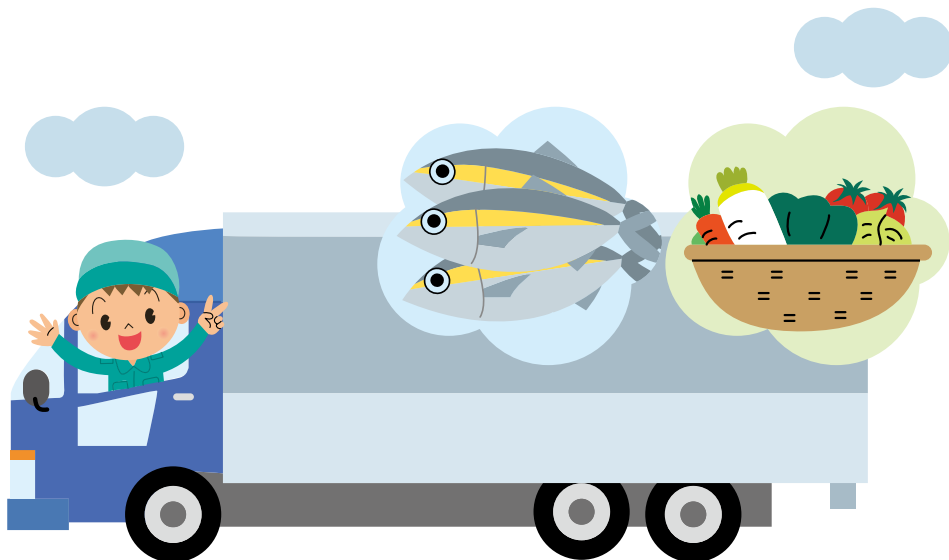

三信化工オリジナルの技術が詰まった食器

ワインサム

ポリプロ
ピレン製



積み重ねが良いため
コンパクトに収納できます。

寸法安定性に優れているため、
長期間使用しても寸法は変わりません。
自動供給装置でも安心して使えます。

フチの形状は、玉ブチで、
自動供給装置に対応します。

糸底は、やわらかな曲線で
洗浄性良好です。

積み重ねた時に
十分な隙間を確保。
乾燥性に優れています。

水切りを付けたため、
水滴が残りにくく
乾燥しやすい形状です。

糸底で勘合するため
積み重ねが安定します。

食器の比重を調整し、水に沈むようにしました。

軽さが特長のポリプロピレン製の食器ですが、比重を調整して水に沈む重さにしました。水に沈むので浸漬水槽での洗浄性に優れています。もちろん、重すぎず扱いやすい重量です。

絵柄の剥がれや退色の心配はありません。

絵柄は、二重成形（二層構造）の樹脂と樹脂の間に印刷するサンドイッチ構造になっています。そのため、箸・スプーンや洗浄による絵柄の剥がれや退色がなく美しさを長く保ちます。また、盛り付けた食品が直接インクと接触することはありません。

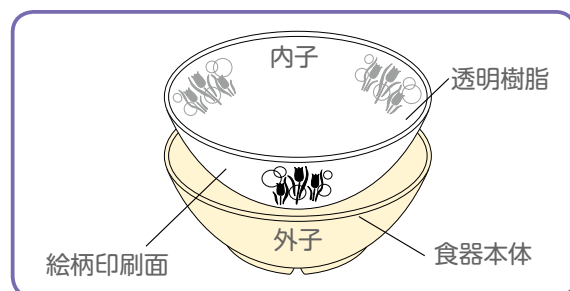

メロディ (MLD)

角仕切皿
PS-123 MLD

深皿
PS-114 MLD

ボール
PB-228 MLD

ボール
PB-231 MLD

アミハード箸
AH-180 GR
エスタートレイ
SG-56 FGR

● セット合計 **¥5,690**



PS-107 MLD 菜皿
180 × 25 ¥990



PS-105 MLD 菜皿
160 × 25 ¥840



PS-103 MLD 小皿
130 × 25 ¥690



PS-117 MLD 深皿
180 × 40・560ml ¥990



PS-115 MLD 深皿
165 × 36・440ml ¥870



PS-114 MLD 深皿
145 × 33・310ml ¥760



PS-113 MLD 深皿
130 × 32・200ml ¥690



PS-119 MLD 深皿
200 × 38・700ml ¥1,260



PB-239 MLD うどん丼
164 × 64・770ml ¥1,230



PB-232 MLD ボール
145 × 61・520ml ¥900



PB-231 MLD ボール
140 × 58・465ml ¥860



PB-230 MLD ボール
136 × 56・415ml ¥810



PB-228 MLD ボール
128 × 54・365ml ¥750



PB-226 MLD ボール
120 × 50・290ml ¥690



PS-123 MLD 角仕切皿
210 × 170 × 28 ¥1,340



PS-125 MLD ニツ仕切皿
200 × 26 ¥1,270

PB-230
PB-228
PS-107
各35枚収納



食器かご
PSK-300N Y

133

チューリップ (TL)



● セット合計 **¥4,750**

 PS-107 TL 菜皿 180 × 25 ¥990		 PS-105 TL 菜皿 160 × 25 ¥840		 PS-103 TL 小皿 130 × 25 ¥690					
 PS-117 TL 深皿 180 × 40・560ml ¥990		 PS-115 TL 深皿 165 × 36・440ml ¥870		 PS-114 TL 深皿 145 × 33・310ml ¥760		 PS-113 TL 深皿 130 × 32・200ml ¥690			
 PS-119 TL 深皿 200 × 38・700ml ¥1,260				 PB-239 TL うどん丼 164 × 64・770ml ¥1,230					
 PB-232 TL ボール 145 × 61・520ml ¥900		 PB-231 TL ボール 140 × 58・465ml ¥860		 PB-230 TL ボール 136 × 56・415ml ¥810		 PB-228 TL ボール 128 × 54・365ml ¥750		 PB-226 TL ボール 120 × 50・290ml ¥690	
 PS-123 TL 角仕切皿 210 × 170 × 28 ¥1,340		 PS-125 TL ニツ仕切皿 200 × 26 ¥1,270		 PB-230 PS-115 PS-103 各 35 枚収納		 食器かご PSK-310N O → P.133			

どんぐり山 (DG)

深皿
PS-115 DG

菜皿
PS-105 DG

ボール
PB-230 DG

アミハード箸
AH-180S O
エスタートレイ
SE-10 FGR

● セット合計 **¥4,510**



PS-107 DG 菜皿
180 × 25 ¥990



PS-105 DG 菜皿
160 × 25 ¥840



PS-103 DG 小皿
130 × 25 ¥690



PS-117 DG 深皿
180 × 40・560ml ¥990



PS-115 DG 深皿
165 × 36・440ml ¥870



PS-114 DG 深皿
145 × 33・310ml ¥760



PS-113 DG 深皿
130 × 32・200ml ¥690



PS-119 DG 深皿
200 × 38・700ml ¥1,260



PB-239 DG うどん丼
164 × 64・770ml ¥1,230



PB-232 DG ボール
145 × 61・520ml ¥900



PB-231 DG ボール
140 × 58・465ml ¥860



PB-230 DG ボール
136 × 56・415ml ¥810



PB-228 DG ボール
128 × 54・365ml ¥750



PB-226 DG ボール
120 × 50・290ml ¥690



PS-123 DG 角仕切皿
210 × 170 × 28 ¥1,340



PS-125 DG ニツ仕切皿
200 × 26 ¥1,270

PB-230
40枚収納



食器かご
PSK-150 V

▶ P.133

やさい家族 (YK)



ミルクカップ
 ▶P.42
 PNC-2E C
 アミハード箸
 AH-195S O
 エスタートレイ
 SG-56 FP

● セット合計 **¥5,250**



PS-107 YK 菜皿
180 × 25 ¥990



PS-105 YK 菜皿
160 × 25 ¥840



PS-103 YK 小皿
130 × 25 ¥690



PS-117 YK 深皿
180 × 40・560ml ¥990



PS-115 YK 深皿
165 × 36・440ml ¥870



PS-114 YK 深皿
145 × 33・310ml ¥760



PS-113 YK 深皿
130 × 32・200ml ¥690



PS-119 YK 深皿
200 × 38・700ml ¥1,260



PB-239 YK うどん丼
164 × 64・770ml ¥1,230



PB-232 YK ボール
145 × 61・520ml ¥900



PB-231 YK ボール
140 × 58・465ml ¥860



PB-230 YK ボール
136 × 56・415ml ¥810



PB-228 YK ボール
128 × 54・365ml ¥750



PB-226 YK ボール
120 × 50・290ml ¥690



PS-123 YK 角仕切皿
210 × 170 × 28 ¥1,340



PS-125 YK ニツ仕切皿
200 × 26 ¥1,270

PS-115
40枚収納



食器かご
PSK-170 DLB
▶P.133

カラーボール

ピンク(P) 若草(G)



マグカップ ポリプロピレン製



容量がわかるように内面に50mlきざみで目安を付けました。

● 水に沈むタイプ なかよしシップ (NKS) なかよしフルーツ (NKF) なかよしアニマル (NKA)

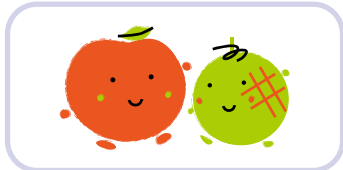

● 二重成形のマグカップなので、絵柄の剥がれや退色の心配はありません。▶P.62

● 水に沈まないタイプ クリームストーン内キャメル (CUK) クリームストーン内ピンク (CUP)



※ コンベア式洗浄機をご使用の場合、取っ手のはさみ込みにご注意ください。

■ スタック図の読み方

① 積み重ねの間隔 ② 食器の高さ ③ 40枚重ねた時の高さ

■ お使いになる枚数の積み重ねの高さは次の公式で計算できます。

食器かごに合わせて食器を選定する際などにご参照ください。

$$\text{スタックした高さ} = \frac{\text{食器の高さ} + \{\text{積み重ね間隔} \times (\text{お使いになる枚数} - 1)\}}{\text{③}}$$

③ ② ①

■ 寸法・容量は変更する場合があります。

■ 寸法・容量・重量・積み重ねの高さは基準値です。ご検討の際は現物でご確認ください。

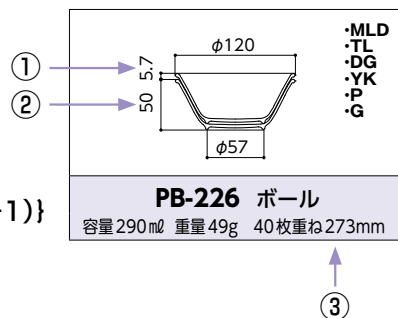

ワインサム (ポリプロピレン)

P.63~P.67



メロディ (MLD)

チューリップ (TL)

どんぐり山 (DG)

やさい家族 (YK)

ピンク (P)

若草 (G)

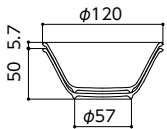
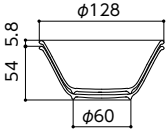
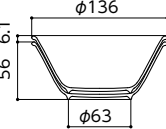
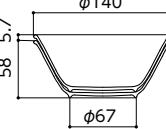
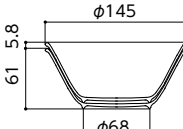
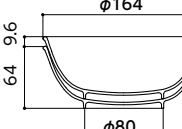
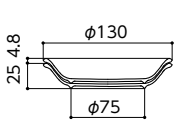
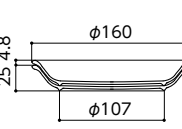
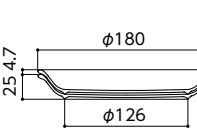
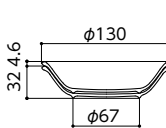
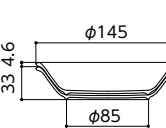
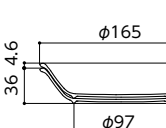
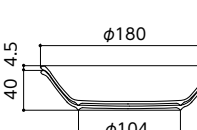
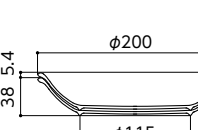
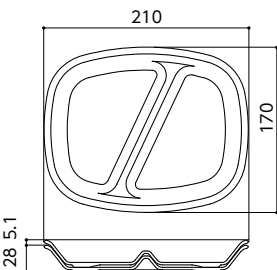
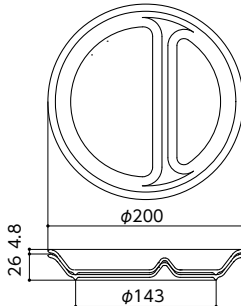
 <p>・MLD ・TL ・DG ・YK ・P ・G</p>	 <p>・MLD ・TL ・DG ・YK ・P ・G</p>	 <p>・MLD ・TL ・DG ・YK ・P ・G</p>	 <p>・MLD ・TL ・DG ・YK</p>
<p>PB-226 ボール 容量290ml 重量49g 40枚重ね273mm</p>	<p>PB-228 ボール 容量365ml 重量53g 40枚重ね281mm</p>	<p>PB-230 ボール 容量415ml 重量60g 40枚重ね294mm</p>	<p>PB-231 ボール 容量465ml 重量65g 40枚重ね281mm</p>
 <p>・MLD ・TL ・DG ・YK ・P ・G</p>	 <p>・MLD ・TL ・DG ・YK</p>	 <p>・MLD ・TL ・DG ・YK</p>	 <p>・MLD ・TL ・DG ・YK</p>
<p>PB-232 ボール 容量520ml 重量69g 40枚重ね288mm</p>	<p>PB-239 うどん丼 容量770ml 重量106g 40枚重ね439mm</p>	<p>PS-103 小皿 重量44g 40枚重ね213mm</p>	<p>PS-105 菜皿 重量69g 40枚重ね213mm</p>
 <p>・MLD ・TL ・DG ・YK</p>	 <p>・MLD ・TL ・DG ・YK</p>	 <p>・MLD ・TL ・DG ・YK</p>	 <p>・MLD ・TL ・DG ・YK</p>
<p>PS-107 菜皿 重量79g 40枚重ね209mm</p>	<p>PS-113 深皿 容量200ml 重量42g 40枚重ね212mm</p>	<p>PS-114 深皿 容量310ml 重量60g 40枚重ね213mm</p>	<p>PS-115 深皿 容量440ml 重量69g 40枚重ね216mm</p>
 <p>・MLD ・TL ・DG ・YK</p>	 <p>・MLD ・TL ・DG ・YK</p>	 <p>・MLD ・TL ・DG ・YK</p>	 <p>・MLD ・TL ・DG ・YK</p>
<p>PS-117 深皿 容量560ml 重量79g 40枚重ね216mm</p>	<p>PS-119 深皿 容量700ml 重量110g 40枚重ね249mm</p>	<p>PS-123 角仕切皿 重量115g 40枚重ね227mm</p>	<p>PS-125 ニツ仕切皿 重量109g 40枚重ね214mm</p>

PP樹脂
(ポリプロピレン)

ポリプロウェア

学校給食を支え続けて60年、
最長の実績を持つ食器です。

耐熱性・耐薬品性・耐久性があり、コストパフォーマンスに優れている
「ポリプロウェア」は学校給食用プラスチック食器として最長の実績を持ち、
三信化工がその先駆けとなり全国に普及してきた商品です。

最軽量のPPカラー・クリーム・ピンク・ブルー食器と
水に沈むハイエスト食器が選べます。



PP カラー食器

赤(R) 若草(G) 青(B) ピンク(P) イエロー(Y)



SD-23 角仕切皿
210×170×27 ¥870

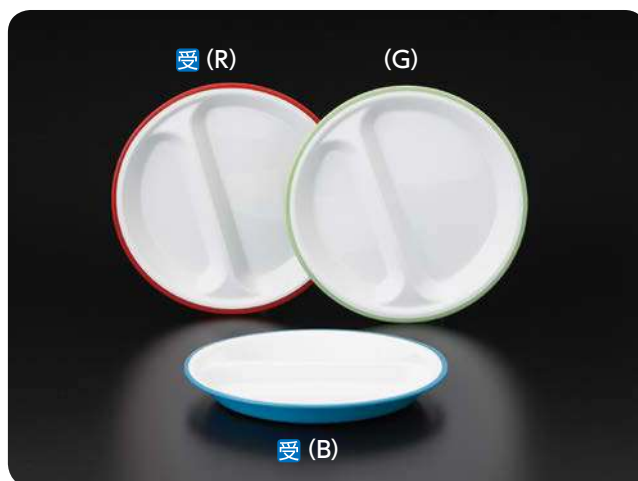

SD-20 仕切皿 (Ⅱ)
206×25 ¥820



SD-17 スープ皿
230×35・700ml ¥980

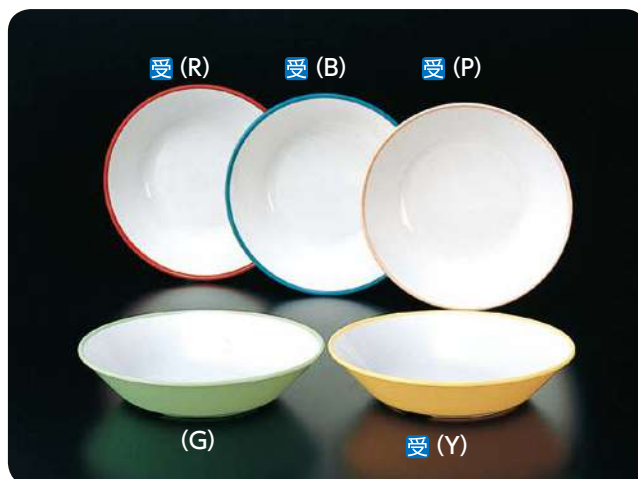

SD-21 深皿
180×40・550ml ¥730



SD-22 深皿
165×33・400ml ¥540



SD-19 菜皿
180×25・420ml ¥670



SD-9 菜皿
153 × 24 ・ 220ml ¥480

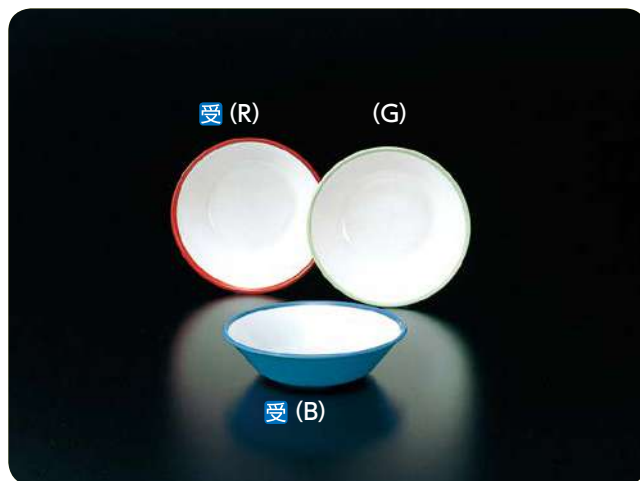

SD-8 深皿
130 × 34 ・ 240ml ¥450



SD-10 中皿
130 × 25 ・ 200ml ¥430

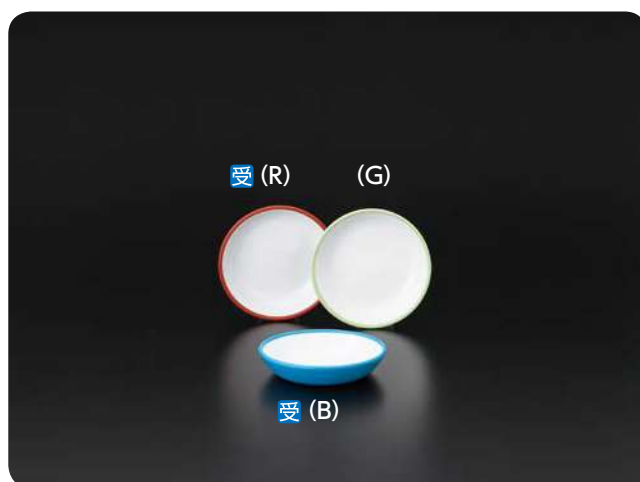

SD-11 小皿
100 × 22 ・ 100ml ¥280



CD-23N 柄付コップ
104 × 80 × 68 ・ 215ml ¥550



CD-22 湯呑
83 × 77 ・ 225ml ¥450

※CD-23N 柄付コップ・CD-22湯呑は、全色とも通常生産品です。

● 受マークは受注生産品ですが、在庫の用意がある場合があります。最寄りの営業所にお問い合わせください。



赤(R) 若草(G) 青(B)



BD-1 飯丼 151 × 68・630ml ¥670



BD-3 飯茶碗 130 × 58・345ml ¥480



BD-10 ポール 145 × 63・500ml ¥540



BD-6 ポール 138 × 56・430ml ¥530

赤(R) 若草(G) 青(B) ピンク(P) イエロー(Y)



BD-15 ボール 135×60・435ml ¥530



BD-22 ボール 125×57・350ml ¥480



BD-16 ボール 120×52・300ml ¥480

角ランチ皿

イエロー(Y) 若草(G) 青(B)



LD-12N 角ランチ皿
290×220×30 ¥1,490



LD-14N 角ランチ皿
287×225×29 ¥1,490

● 受マークは受注生産品ですが、在庫の用意がある場合があります。最寄りの営業所にお問い合わせください。

ハイエスト食器

グリーン(GR) イエロー(Y)

食器の比重を調整し、水に沈むようにしました。

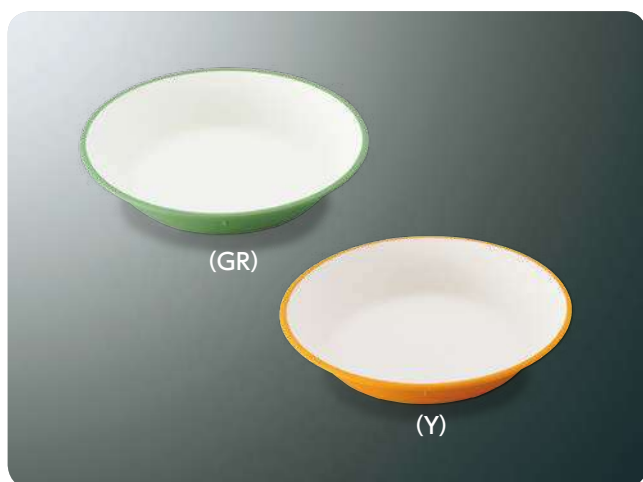

● **SH-22** 深皿
165 × 33・400ml ¥570

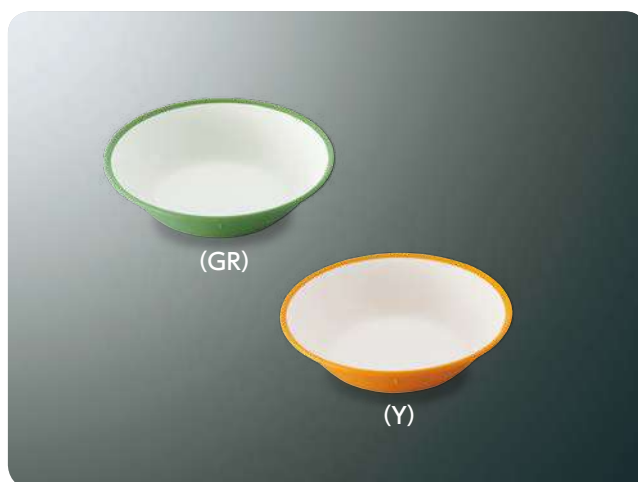

● **SH-8** 深皿
130 × 34・240ml ¥490



● **BH-15** ボール
135 × 60・435ml ¥560



● **BH-22** ボール
125 × 57・350ml ¥530

● **受**マークは受注生産品です。

● ウィンサムも水に沈むタイプです。合わせてご覧ください。▶P.62

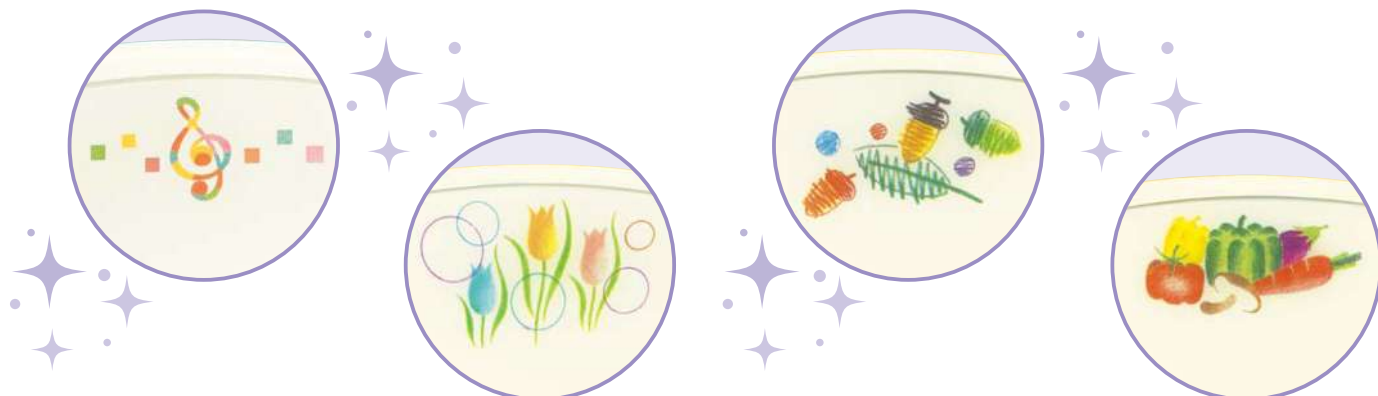

クリーム食器 (C)



B-17 C 汁椀
129 × 60 ・ 470ml
¥310



B-2 C 汁椀
126 × 56 ・ 390ml
¥280



LC-1 C 角ランチカップ
124 × 57 ・ 385ml
¥310

●L-12、L-14、L-18にセットしてお使いいただけます。

●L-8にセットしてお使いいただけます。



L-7 C 角ランチ皿
270 × 170 × 32 ¥810



L-14 C 角ランチ皿
290 × 225 × 30 ¥1,020



L-8 C 角ランチ皿
293 × 228 × 31 ¥1,010



L-18 C 角ランチ皿
288 × 218 × 27 ¥1,020



L-12 C 角ランチ皿
288 × 218 × 26 ¥1,010



① **C-2 C** 柄付コップ
120 × 88 × 85 ・ 380ml
¥340

② **C-9 C** 柄付コップ
103 × 80 × 69 ・ 220ml
¥310

③ **C-1 C** 柄付コップ
103 × 80 × 60 ・ 210ml
¥290

④ **C-8 C** 湯呑
80 × 60 ・ 200ml
¥260

⑤ **C-7 C** 湯呑
84 × 70 ・ 220ml
¥290



① S-16 C 菜皿(Ⅱ)
210×18 ¥410

② S-7 C ランチ皿(Ⅲ)
228×25 ¥550

③ S-13 C 菜皿(Ⅲ)
195×25 ¥490



① S-14 C 菜皿
183×25 ¥340

② S-5 C 深皿
182×38・700ml ¥400

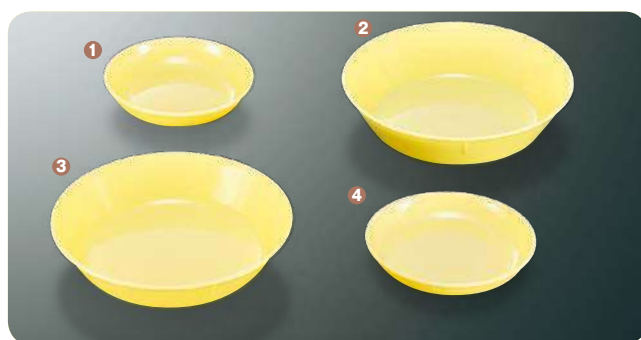

① S-1 C 深皿
97×20・96ml ¥160

② S-4 C 深皿
170×39・600ml ¥340

③ S-3 C 深皿
160×33・470ml ¥310

④ S-2 C 深皿
117×20・140ml ¥170



① G-3 C B型菜皿
170×44・585ml ¥530

② G-2 C B型飯椀
155×64・735ml ¥520



① G-5 C K型飯椀蓋
170×25 ¥410

③ G-1 C B型汁椀
148×64・685ml ¥480

② G-4 C K型飯椀
155×97・1,270ml ¥570



① B-9 C ボール
105×55・325ml ¥270

② B-7 C 飯丼
155×70・670ml ¥400

③ B-6 C 飯丼
150×63・590ml ¥340



① B-2 C 汁椀
126×56・390ml ¥280

② B-1 C 汁椀
117×49・310ml ¥250

③ B-16 C 汁椀
140×68・660ml ¥420

④ B-17 C 汁椀
129×60・470ml ¥310

ピンク食器 (P)

ブルー食器 (B)



① S-2 P 深皿 117×20・140ml ¥170
② S-3 P 深皿 160×33・470ml ¥310



① S-2 B 深皿 117×20・140ml ¥170
② S-3 B 深皿 160×33・470ml ¥310



① B-2 P 汁椀 126×56・390ml ¥280
② B-1 P 汁椀 117×49・310ml ¥250
③ B-16 P 汁椀 140×68・660ml ¥420
④ B-17 P 汁椀 129×60・470ml ¥310



① B-2 B 汁椀 126×56・390ml ¥280
② B-1 B 汁椀 117×49・310ml ¥250
③ B-16 B 汁椀 140×68・660ml ¥420
④ B-17 B 汁椀 129×60・470ml ¥310



① C-7 P 湯呑 84×70・220ml ¥290
② C-9 P 柄付コップ 103×80×69・220ml ¥310
③ C-1 P 柄付コップ 103×80×60・210ml ¥290



① C-7 B 湯呑 84×70・220ml ¥290
② C-9 B 柄付コップ 103×80×69・220ml ¥310
③ C-1 B 柄付コップ 103×80×60・210ml ¥290



■ スタック図の読み方

- ① 積み重ねの間隔
- ② 食器の高さ
- ③ 20枚重ねた時の高さ 40枚重ねた時の高さ

■ お使いになる枚数の積み重ねの高さは次の公式で計算できます。
食器かごに合わせて食器を選定する際などにご参照ください。

$$\text{スタックした高さ} = \text{食器の高さ} + \{ \text{積み重ね間隔} \times (\text{お使いになる枚数} - 1) \}$$

■ 寸法・容量は変更する場合があります。

■ 寸法・容量・重量・積み重ねの高さは基準値です。ご検討の際は現物でご確認ください。

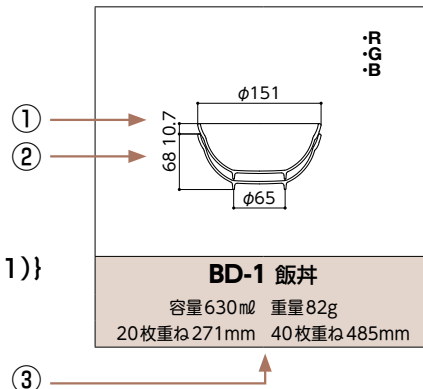

PPカラー食器

P.70~P.73

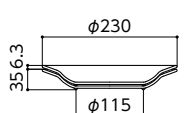
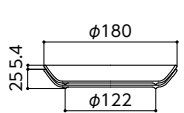
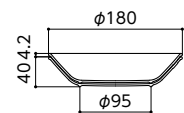
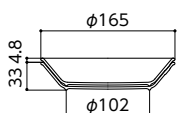
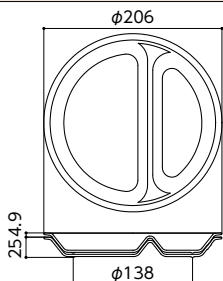
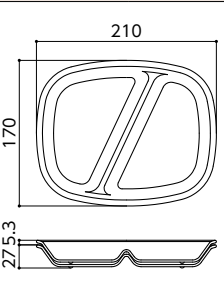

<p>BD-1 飯丼 容量630ml 重量82g 20枚重ね271mm 40枚重ね485mm</p>	<p>BD-3 飯茶椀 容量345ml 重量55g 20枚重ね305mm 40枚重ね565mm</p>	<p>BD-6 ポール 容量430ml 重量59g 20枚重ね172mm 40枚重ね294mm</p>	<p>BD-10 ポール 容量500ml 重量82g 20枚重ね206mm 40枚重ね356mm</p>
<p>BD-15 ポール 容量435ml 重量55g 20枚重ね168mm 40枚重ね282mm</p>	<p>BD-16 ポール 容量300ml 重量40g 20枚重ね157mm 40枚重ね267mm</p>	<p>BD-22 ポール 容量350ml 重量48g 20枚重ね167mm 40枚重ね283mm</p>	
<p>CD-22 湯呑 容量225ml 重量57g</p>	<p>CD-23N 柄付コップ 容量215ml 重量67g</p>	<p>LD-12N 角ランチ皿 重量168g 20枚重ね117mm 40枚重ね209mm</p>	<p>LD-14N 角ランチ皿 重量164g 20枚重ね115mm 40枚重ね205mm</p>
<p>SD-8 深皿 容量240ml 重量38g 20枚重ね118mm 40枚重ね206mm</p>	<p>SD-9 菜皿 容量220ml 重量50g 20枚重ね123mm 40枚重ね227mm</p>	<p>SD-10 中皿 容量200ml 重量41g 20枚重ね131mm 40枚重ね243mm</p>	<p>SD-11 小皿 容量100ml 重量30g 20枚重ね153mm 40枚重ね291mm</p>

 <p>SD-17 スープ皿 容量700ml 重量160g 20枚重ね155mm 40枚重ね281mm</p>	 <p>SD-19 菜皿 容量420ml 重量85g 20枚重ね128mm 40枚重ね236mm</p>	 <p>SD-21 深皿 容量550ml 重量70g 20枚重ね120mm 40枚重ね204mm</p>	 <p>SD-22 深皿 容量400ml 重量65g 20枚重ね124mm 40枚重ね220mm</p>
 <p>SD-20 仕切皿(Ⅱ) 重量93g 20枚重ね118mm 40枚重ね216mm</p>	 <p>SD-23 角仕切皿 重量89g 20枚重ね128mm 40枚重ね234mm</p>		

ハイエスト食器

P.74

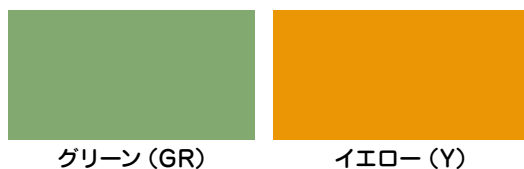

グリーン (GR)

イエロー (Y)

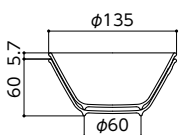
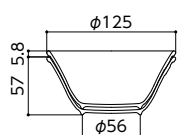
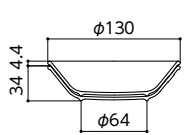
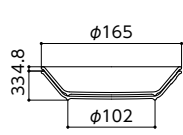
 <p>BH-15 ボール 容量435ml 重量67g 20枚重ね168mm 40枚重ね282mm</p>	 <p>BH-22 ボール 容量350ml 重量59g 20枚重ね167mm 40枚重ね283mm</p>	 <p>SH-8 深皿 容量240ml 重量49g 20枚重ね118mm 40枚重ね206mm</p>	 <p>SH-22 深皿 容量400ml 重量81g 20枚重ね124mm 40枚重ね220mm</p>
--	--	---	---

クリーム食器・ピンク食器・ブルー食器

P.75~P.77

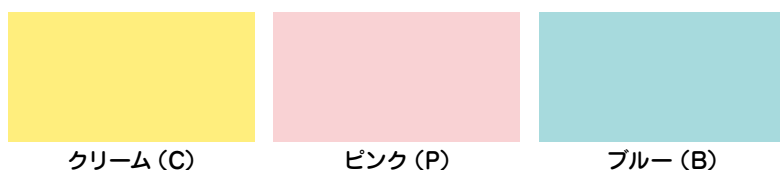

クリーム (C)

ピンク (P)

ブルー (B)

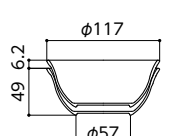
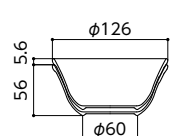
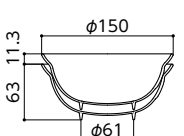
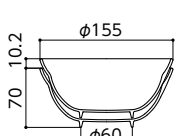
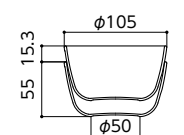
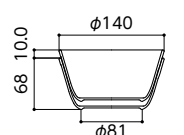
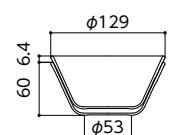
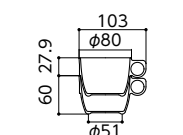
 <p>B-1 汁椀 容量310ml 重量37g 20枚重ね167mm 40枚重ね291mm</p>	 <p>B-2 汁椀 容量390ml 重量45g 20枚重ね162mm 40枚重ね274mm</p>	 <p>B-6 飯丼 容量590ml 重量69g 20枚重ね278mm 40枚重ね504mm</p>	 <p>B-7 飯丼 容量670ml 重量83g 20枚重ね264mm 40枚重ね468mm</p>
 <p>B-9 ボール 容量325ml 重量40g 20枚重ね346mm 40枚重ね652mm</p>	 <p>B-16 汁椀 容量660ml 重量74g 20枚重ね258mm 40枚重ね458mm</p>	 <p>B-17 汁椀 容量470ml 重量55g 20枚重ね182mm 40枚重ね310mm</p>	 <p>C-1 柄付コップ 容量210ml 重量33g</p>

 <p>120 φ88 85 33.9 φ53</p> <p>・C</p>	 <p>φ84 70 15.6 φ54</p> <p>・C</p>	 <p>φ80 60 20.7 φ50</p> <p>・C</p>	 <p>103 φ80 69 28.7 φ51</p> <p>・C</p>
<p>C-2 柄付コップ 容量380ml 重量51g</p>	<p>C-7 湯呑 容量220ml 重量36g</p>	<p>C-8 湯呑 容量200ml 重量30g</p>	<p>C-9 柄付コップ 容量220ml 重量42g</p>
 <p>φ148 64 16.0 φ90</p> <p>・C</p>	 <p>φ155 64 15.0 φ92</p> <p>・C</p>	 <p>φ170 44 10.8 φ112</p> <p>・C</p>	 <p>φ155 97 28.6 φ96</p> <p>・C</p>
<p>G-1 B型汁椀 容量685ml 重量89g 20枚重ね368mm 40枚重ね688mm</p>	<p>G-2 B型汁椀 容量735ml 重量92g 20枚重ね349mm 40枚重ね649mm</p>	<p>G-3 B型菜皿 容量585ml 重量103g 20枚重ね249mm 40枚重ね465mm</p>	<p>G-4 K型飯椀 容量1,270ml 重量115g 20枚重ね640mm 40枚重ね1,212mm</p>
 <p>270 170 32.5.8</p> <p>・C</p>	 <p>293 228 31.5.3</p> <p>・C</p>	 <p>288 218 26.4.6</p> <p>・C</p>	 <p>290 225 30.4.6</p> <p>・C</p>
<p>L-7 角ランチ皿 重量140g 20枚重ね142mm 40枚重ね258mm</p>	<p>L-8 角ランチ皿 重量194g 20枚重ね132mm 40枚重ね238mm</p>	<p>L-12 角ランチ皿 重量165g 20枚重ね113mm 40枚重ね205mm</p>	<p>L-14 角ランチ皿 重量174g 20枚重ね117mm 40枚重ね209mm</p>
 <p>288 218 27.4.3</p> <p>・C</p>	 <p>φ124 57 8.5</p> <p>・C</p>	 <p>φ97 20 5.6 φ56</p> <p>・C</p>	 <p>φ117 20 5.3 φ74</p> <p>・C</p>
<p>L-18 角ランチ皿 重量160g 20枚重ね109mm 40枚重ね195mm</p>	<p>LC-1 角ランチカップ 容量385ml 重量41g 20枚重ね219mm 40枚重ね389mm</p>	<p>S-1 深皿 容量96ml 重量18g 20枚重ね126mm 40枚重ね238mm</p>	<p>S-2 深皿 容量140ml 重量28g 20枚重ね121mm 40枚重ね227mm</p>
 <p>φ160 33 4.5 φ104</p> <p>・C</p>	 <p>φ170 39 5.7 φ112</p> <p>・C</p>	 <p>φ182 38 13.0 φ133</p> <p>・C</p>	
<p>S-3 深皿 容量470ml 重量50g 20枚重ね119mm 40枚重ね209mm</p>	<p>S-4 深皿 容量600ml 重量69g 20枚重ね147mm 40枚重ね261mm</p>	<p>S-5 深皿 容量700ml 重量88g 20枚重ね285mm 40枚重ね545mm</p>	
 <p>φ228 25 10.1 φ170</p> <p>・C</p>	 <p>φ195 25 8.6 φ117</p> <p>・C</p>	 <p>φ183 25 4.7 φ107</p> <p>・C</p>	 <p>φ210 18 4.1 φ136</p> <p>・C</p>
<p>S-7 ランチ皿(Ⅲ) 重量138g 20枚重ね217mm 40枚重ね419mm</p>	<p>S-13 菜皿(Ⅲ) 重量91g 20枚重ね188mm 40枚重ね360mm</p>	<p>S-14 菜皿 重量67g 20枚重ね114mm 40枚重ね208mm</p>	<p>S-16 菜皿(Ⅱ) 重量73g 20枚重ね96mm 40枚重ね178mm</p>

メラミン樹脂

メラミンウェア

適度な重さで陶器調の質感。
表面硬度が高く、キズや汚れが付きにくい食器です。

大量に食器を扱う厨房ではキズや汚れが付きにくいことに加え、
収納性を高めるスタッキングの良さも重要なポイントです。

形状・絵柄ともに豊富なデザインを選べるのも
「メラミンウェア」ならではの特長です。

※電子レンジでのご使用は避けてください。



木の葉 (KON)

深皿
MS-14 KON

ボール
MB-2130 KON

深皿
MS-2118 KON

アミハード箸
AH-180 G
エスタートレイ
SG-52 FYE

● セット合計 **¥4,030**



MS-12 KON 菜皿
200 × 30 ¥930



MS-3225 KON 菜皿
180 × 28 ¥980



MS-3223 KON 菜皿
158 × 26 ¥830



MS-14 KON 深皿
130 × 26・190ml ¥610



MS-2120 KON カレー皿
198 × 43・720ml ¥1,150



MS-2118 KON 深皿
190 × 37・640ml ¥1,010



MS-2117 KON 深皿
179 × 40・580ml ¥950



MS-2115 KON 深皿
165 × 36・450ml ¥830



MB-2139 KON うどん丼
164 × 64・750ml ¥1,020



MS-22 KON 角仕切皿
210 × 170 × 27 ¥1,060



MS-21 KON ニツ仕切皿
200 × 26 ¥940



MB-2132 KON ボール
145 × 61・520ml ¥810



MB-56 KON ボール
140 × 60・510ml ¥790



MB-2130 KON ボール
136 × 56・415ml ¥790



MB-2128 KON ボール
128 × 54・365ml ¥720



メルヘン (MR)



MS-35 MR 菜皿
180×29 ¥930



MS-3225 MR 菜皿
180×28 ¥930



MS-3223 MR 菜皿
158×26 ¥790



MS-3236 MR 深皿
175×40・530ml ¥950



MS-3234 MR 深皿
160×40・470ml ¥750



MS-3231 MR 深皿
120×35・210ml ¥630



MS-22 MR 角仕切皿
210×170×27 ¥1,020

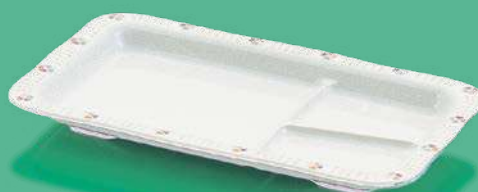

MS-542 MR 角仕切ランチ皿
296×184×29 ¥1,520



MB-59 MR ボール
146×52・450ml ¥760



MB-58 MR ボール
137×49・370ml ¥740



ハート (HRT)

ハッピー (HPY)

汁ものが混ざらない高い仕切り & 食器のフチが広く持ちやすい



(HRT)

MS-878 三ツ仕切皿 250 × 230 × 33 ¥1,900



(HPY)

MS-879 三ツ仕切皿 220 × 200 × 34 ¥1,640



(HRT)



(HPY)



(HRT)

MS-876 ニツ仕切皿 200 × 34 ¥1,640



(HPY)



(HRT)

MS-874 ニツ仕切皿 176 × 34 ¥1,420



(HPY)

ユニバーサルシリーズ

使いやすい・食べやすい工夫を凝らしたユニバーサルデザイン食器シリーズ。

紹介している商品の他にも、スプーン・マグカップなどを豊富に取り揃えています。

病院・福祉・一般用カタログに詳しく掲載しておりますので、最寄りの営業所へお気軽にお問い合わせください。

片手でもすくいやすく
手を添えて支えやすい



支えやすいようにフチを幅広にしました。また「すくう動作」がスムーズにできるよう深底にし、側面の角度を工夫しました。

食器がすべりにくい



底部にすべり止め加工を施し食器を安定させました。ブルーのすべり止めゴムは、万が一はずれても目立ちやすく誤食誤飲を防ぎます。

●食器の裏の替用のすべり止めゴムのみ販売もしております。

お求めの際は、最寄りの営業所へお問い合わせください。

美華 (MIKA) ポップライン (PPL)



リズム (RZ) ふる里 (F) (FA) グリーンフレンド (GF) イエロー (Y) ワラベファミリー (WFF)



保育給食に おすすめ **New**

うみのなかまたち (UMI)

深皿
MS-14 UMI

うどん丼
MB-8 UMI

小鉢
MB-632 UMI

マグカップ
MC-19 UMI

アミハード箸
AH-160S C
PPグリップスプーン
38SP R

汁椀
MB-2 UMI

セット合計 **¥4,870**

楽しい海の
なかまたち

1

2

3

4

5

6

7

ちんあなご にしきあなご

くらげ

1 **新** MB-8 UMI うどん丼
145×60・570ml ¥1,080

2 **新** MB-5 UMI 小児飯丼
131×58・380ml ¥870

3 **新** MB-3 UMI 小児飯椀
120×54・330ml ¥830

4 **新** MB-2 UMI 汁椀
113×52・290ml ¥720

5 **新** MB-1 UMI 幼児飯椀
105×48・210ml ¥680

6 **新** MC-19 UMI マグカップ
97×74×62・180ml ¥990

7 **新** MC-9 UMI 両手マグカップ
127×83×50・190ml ¥840



① **新 MS-2117 UMI 深皿**
179×40・580ml ¥930

② **新 MS-15 UMI 深皿**
170×36・440ml ¥910

③ **新 MS-3223 UMI 菜皿**
158×26 ¥820

④ **新 MS-3 UMI フルーツ皿**
155×39・450ml ¥880

⑤ **新 MS-13 UMI 深皿**
150×30・280ml ¥790

⑥ **新 MS-14 UMI 深皿**
130×26・190ml ¥650

⑦ **新 MS-3231 UMI 深皿**
120×35・210ml ¥660

⑧ **新 MS-16 UMI 深皿**
110×22・100ml ¥530

⑨ **新 MB-632 UMI 小鉢**
105×37・160ml ¥740



たこ

用途の広い
仕切皿はおすすめ



⑩ **新 MF-102 UMI ボール蓋**
112×30 ¥780

⑪ **新 MS-879 UMI 三ツ仕切皿**
220×200×34 ¥1,580

⑫ **新 MS-874 UMI 二ツ仕切皿**
176×34 ¥1,400

新 MB-118 UMI ボール
143×113×47・280ml ¥1,090



まanta

保育給食に おすすめ

New

そらいろ (SOI)

深皿 MS-3231 SOI

深皿 MS-15 SOI

マグカップ MC-19 SOI

アミハード箸 AH-160S G

小児飯椀 MB-3 SOI

汁椀 MB-2 SOI

セット合計 ¥4,350

メジロウエア

新 SOI

食卓を
晴れやかにする
ストーリー



1



2



3



4



5

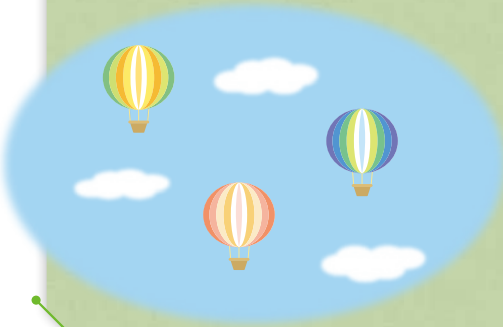

6



7

1 新 MB-8 SOI うどん丼
145×60・570ml ¥1,080

2 新 MB-5 SOI 小児飯丼
131×58・380ml ¥870

3 新 MB-3 SOI 小児飯椀
120×54・330ml ¥830

4 新 MB-2 SOI 汁椀
113×52・290ml ¥720

5 新 MB-1 SOI 幼児飯椀
105×48・210ml ¥680

6 新 MC-19 SOI マグカップ
97×74×62・180ml ¥990

7 新 MC-9 SOI 両手マグカップ
127×83×50・190ml ¥840

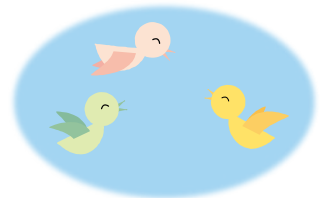



① 新 MS-2117 SOI 深皿
179 × 40・580ml ¥930

② 新 MS-15 SOI 深皿
170 × 36・440ml ¥910

③ 新 MS-3223 SOI 菜皿
158 × 26 ¥820

④ 新 MS-3 SOI フルーツ皿
155 × 39・450ml ¥880

⑤ 新 MS-13 SOI 深皿
150 × 30・280ml ¥790

⑥ 新 MS-14 SOI 深皿
130 × 26・190ml ¥650

⑦ 新 MS-3231 SOI 深皿
120 × 35・210ml ¥660

⑧ 新 MS-16 SOI 深皿
110 × 22・100ml ¥530

⑨ 新 MB-632 SOI 小鉢
105 × 37・160ml ¥740



用途の広い
仕切皿はおすすめ



⑩ 新 MF-102 SOI ボール蓋
112 × 30 ¥780

⑪ 新 MS-879 SOI 三ツ仕切皿
220 × 200 × 34 ¥1,580

⑫ 新 MS-874 SOI ニツ仕切皿
176 × 34 ¥1,400

新 MB-118 SOI ボール
143 × 113 × 47・280ml ¥1,090



保育給食に おすすめ **New**

フラッグガーランド (FLA)

深皿
MS-16 FLA

深皿
MS-13 FLA

マグカップ
MC-19 FLA

アミハード箸
AH-160 GR

ニツ仕切皿
MS-874 FLA

汁椀
MB-1 FLA



● セット合計 **¥4,620**

大人っぽく
おしゃれな配色



① **新** MB-8 FLA うどん丼
145×60・570ml ¥1,080

② **新** MB-5 FLA 小児飯丼
131×58・380ml ¥870

③ **新** MB-3 FLA 小児飯椀
120×54・330ml ¥830

④ **新** MB-2 FLA 汁椀
113×52・290ml ¥720

⑤ **新** MB-1 FLA 幼児飯椀
105×48・210ml ¥680

⑥ **新** MC-19 FLA マグカップ
97×74×62・180ml ¥990

⑦ **新** MC-9 FLA 両手マグカップ
127×83×50・190ml ¥840





① 新 MS-2117 FLA 深皿
179×40・580ml ¥930

② 新 MS-15 FLA 深皿
170×36・440ml ¥910

③ 新 MS-3223 FLA 菜皿
158×26 ¥820

④ 新 MS-3 FLA フルーツ皿
155×39・450ml ¥880

⑤ 新 MS-13 FLA 深皿
150×30・280ml ¥790

⑥ 新 MS-14 FLA 深皿
130×26・190ml ¥650

⑦ 新 MS-3231 FLA 深皿
120×35・210ml ¥660

⑧ 新 MS-16 FLA 深皿
110×22・100ml ¥530

⑨ 新 MB-632 FLA 小鉢
105×37・160ml ¥740

用途の広い
仕切皿はおすすめ



⑩ 新 MF-102 FLA ボール蓋
112×30 ¥780

⑪ 新 MS-879 FLA 三ツ仕切皿
220×200×34 ¥1,580

⑫ 新 MS-874 FLA ニツ仕切皿
176×34 ¥1,400

新 MB-118 FLA ボール
143×113×47・280ml ¥1,090



保育給食に おすすめ

グリーンフレンド (GF)

ニツ仕切皿
MS-21 GF

マグカップ
MC-19 GF

PPグリップスプーン
38SP G

PPグリップフォーク
37FO G

小児飯椀
MB-3 GF



● セット合計 ¥3,410

大人気!
ロングセラーの
絵柄です



① MB-8 GF うどん丼
145×60・570ml ¥970

② MB-105 GF 小児飯丼蓋
117×34 ¥510
MB-5 GF 小児飯丼
131×58・380ml ¥820

③ MB-3 GF 小児飯椀
120×54・330ml ¥800

④ MB-102 GF 汁椀蓋
102×25 ¥400
MB-2 GF 汁椀
113×52・290ml ¥640

⑤ MB-101 GF 幼児飯椀蓋
105×31 ¥480
MB-1 GF 幼児飯椀
105×48・210ml ¥630

⑥ MC-18 GF マグカップ
107×80×70・250ml ¥940

⑦ MC-19 GF マグカップ
97×74×62・180ml ¥820





① MS-12 GF 菜皿
200×30 ¥880

② MS-2120 GF カレー皿
198×43・720ml ¥1,150

③ MS-11 GF 菜皿
180×26 ¥830

④ MS-15 GF 深皿
170×36・440ml ¥800

⑤ MS-3 GF フルーツ皿
155×39・450ml ¥780

⑥ MS-13 GF 深皿
150×30・280ml ¥700

⑦ MS-14 GF 深皿
130×26・190ml ¥560

⑧ MS-16 GF 深皿
110×22・100ml ¥460



⑨ MB-51 GF 小鉢蓋
119×29 ¥700
MB-50 GF 小鉢
110×47・260ml ¥800

⑩ MS-21 GF ニツ仕切皿
200×26 ¥890

⑪ MS-22 GF 角仕切皿
210×170×27 ¥990

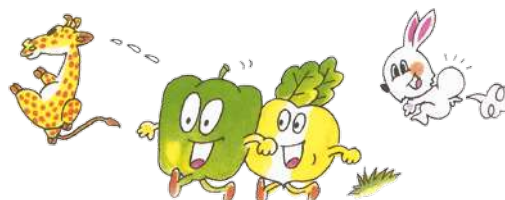

保育園給食に おすすめ

サラダっこ (WSS)

COMOCHABAKO



深皿 MS-16 WSS

うどん丼 MB-8 WSS

マグカップ MC-19 WSS

深皿 MS-13 WSS

アミハード箸 AH-160 GR
エスタートレイ SG-52 FYE

セット合計 ¥5,160

明るく元気な色合いが魅力



① MB-8 WSS うどん丼
145×60・570ml ¥1,120

② MB-105 WSS 小児飯丼蓋
117×34 ¥600
MB-5 WSS 小児飯丼
131×58・380ml ¥900

③ MB-3 WSS 小児飯椀
120×54・330ml ¥860

④ MB-102 WSS 汁椀蓋
102×25 ¥510
MB-2 WSS 汁椀
113×52・290ml ¥760

⑤ MB-101 WSS 幼児飯椀蓋
105×31 ¥510

MB-1 WSS 幼児飯椀
105×48・210ml ¥710

⑥ MC-20 WSS マグカップ
104×80×80・280ml ¥1,120

⑦ MC-19 WSS マグカップ
97×74×62・180ml ¥1,030

⑧ MC-9 WSS 両手マグカップ
127×83×50・190ml ¥860





① MS-2117 WSS 深皿
179×40・580ml ¥980

② MS-15 WSS 深皿
170×36・440ml ¥940

③ MS-3223 WSS 菜皿
158×26 ¥860

④ MS-3 WSS フルーツ皿
155×39・450ml ¥930

⑤ MS-13 WSS 深皿
150×30・280ml ¥830

⑥ MS-14 WSS 深皿
130×26・190ml ¥680

⑦ MS-3231 WSS 深皿
120×35・210ml ¥680

⑧ MS-16 WSS 深皿
110×22・100ml ¥570

⑨ MB-632 WSS 小鉢
105×37・160ml ¥780

用途の広い
仕切皿はおすすめ



⑩ MS-540 WSS ミツ切ランチ皿
255×209×19 ¥1,770

⑪ MS-879 WSS ミツ仕切皿
220×200×34 ¥1,650

⑫ MS-874 WSS ニツ仕切皿
176×34 ¥1,460

⑬ MF-102 WSS ボール蓋
112×30 ¥810

⑭ MF-144 WSS 多用鉢蓋
116×36 ¥820

⑮ MF-142 WSS 小鉢蓋
100×39 ¥780

MB-118 WSS ボール
143×113×47・280ml ¥1,120

MB-144 WSS 多用鉢
130×128×42・250ml ¥1,250

MB-142 WSS 小鉢
110×107×40・140ml ¥1,120

の商品はサラダっこピンク (WSSP) ▶P.96、サラダっこイエロー (WSSY) ▶P.97 もご用意しております。

保育給食に おすすめ

サラダっこピンク (WSSP)

ポイント使いで
コーディネート
の幅が広がる



COMOCHABAKO

幼児飯椀
MB-1 WSS

深皿
MS-13 WSS

小鉢
MB-632 WSSP

マグカップ
MC-19 WSSP

汁椀
MB-2 WSSP

PPグリップスプーン
38SP O

アミハード箸
AH-160S C

● セット合計 **¥4,800**

うどんにも
丼にもおすすめ

1

2

3

4

5

1 **新** MB-8 WSSP うどん丼
145×60・570ml ¥1,120

2 MB-3 WSSP 小児飯椀
120×54・330ml ¥860

3 MB-2 WSSP 汁椀
113×52・290ml ¥760

4 MB-1 WSSP 幼児飯椀
105×48・210ml ¥710

5 MC-19 WSSP マグカップ
97×74×62・180ml ¥1,030

6

7

8

9

10

11

12

6 MS-15 WSSP 深皿
170×36・440ml ¥940

7 MS-13 WSSP 深皿
150×30・280ml ¥830

8 MS-879 WSSP 三ツ仕切皿
220×200×34 ¥1,650

9 MS-14 WSSP 深皿
130×26・190ml ¥680

10 MS-3231 WSSP 深皿
120×35・210ml ¥680

11 MS-16 WSSP 深皿
110×22・100ml ¥570

12 MB-632 WSSP 小鉢
105×37・160ml ¥780

保育給食に おすすめ

サラダっこイエロー (WSSY)

アレルギー
対応食の識別にも
おすすめ



©OMOCHABAKO

うどんにも
丼にもおすすめ



三ツ仕切皿
MS-879 WSSY

マグカップ
MC-19 WSSY

汁椀
MB-2 WSSY

PPグリップスプーン
18SP Y

エスタートレイ
SE-10 FGR

● セット合計 ¥5,630

① **新** MB-8 WSSY うどん丼
145×60・570ml ¥1,120

② MB-3 WSSY 小児飯椀
120×54・330ml ¥860

③ MB-2 WSSY 汁椀
113×52・290ml ¥760

④ MB-1 WSSY 幼児飯椀
105×48・210ml ¥710

⑤ MC-19 WSSY マグカップ
97×74×62・180ml ¥1,030

⑥ MS-15 WSSY 深皿
170×36・440ml ¥940

⑦ MS-13 WSSY 深皿
150×30・280ml ¥830

⑧ MS-879 WSSY 三ツ仕切皿
220×200×34 ¥1,650

⑨ MS-14 WSSY 深皿
130×26・190ml ¥680

⑩ MS-3231 WSSY 深皿
120×35・210ml ¥680

⑪ MS-16 WSSY 深皿
110×22・100ml ¥570

⑫ MB-632 WSSY 小鉢
105×37・160ml ¥780

保育給食に おすすめ

ワラベファミリー (WFF)

小鉢 MB-632 WFF

両手マグカップ MC-9 WFF

PPグリップ
スプーン 38SP R
PPグリップ
フォーク 37FO R

ミツ仕切皿 MS-879 WFF

幼児飯椀 MB-1 WFF

COMOCHABAKO

● セット合計 **¥4,870**

たのしい動物
ファミリーが
集まりました



① **MB-8 WFF** うどん丼
145×60・570ml ¥1,110

② **MB-105 WFF** 小児飯丼蓋
117×34 ¥570
MB-5 WFF 小児飯丼
131×58・380ml ¥890

③ **MB-102 WFF** 汁椀蓋
102×25 ¥500
MB-2 WFF 汁椀
113×52・290ml ¥740

④ **MB-101 WFF** 幼児飯椀蓋
105×31 ¥490
MB-1 WFF 幼児飯椀
105×48・210ml ¥700

⑤ **MC-114 WFF** ミルクカップ
73×92・250ml ¥980

⑥ **MF-146 WFF** マグカップ蓋
90×20 ¥430
MC-20 WFF マグカップ
104×80×80・280ml ¥1,100

⑦ **MC-19 WFF** マグカップ
97×74×62・180ml ¥1,010

⑧ **MC-9 WFF** 両手マグカップ
127×83×50・190ml ¥860





① MS-15 WFF 深皿
170×36・440ml ¥930

② MS-3 WFF フルーツ皿
155×39・450ml ¥900

③ MS-13 WFF 深皿
150×30・280ml ¥810

④ MS-14 WFF 深皿
130×26・190ml ¥670

⑤ MS-16 WFF 深皿
110×22・100ml ¥550

⑥ MB-632 WFF 小鉢
105×37・160ml ¥760



用途の広い
仕切皿はおすすめ



⑦ MS-540 WFF ミツ切ランチ皿
255×209×19 ¥1,740

⑧ MS-879 WFF ミツ仕切皿
220×200×34 ¥1,650

⑨ MS-22 WFF 角仕切皿
210×170×27 ¥1,190

⑩ MF-102 WFF ボール蓋
112×30 ¥800

⑪ MF-144 WFF 多用鉢蓋
116×36 ¥800

⑫ MF-142 WFF 小鉢蓋
100×39 ¥760

MB-118 WFF ボール
143×113×47・280ml ¥1,110

MB-144 WFF 多用鉢
130×128×42・250ml ¥1,240

MB-142 WFF 小鉢
110×107×40・140ml ¥1,110



マグカップ

ホワイト(W) ピンク(P) イエロー(Y)

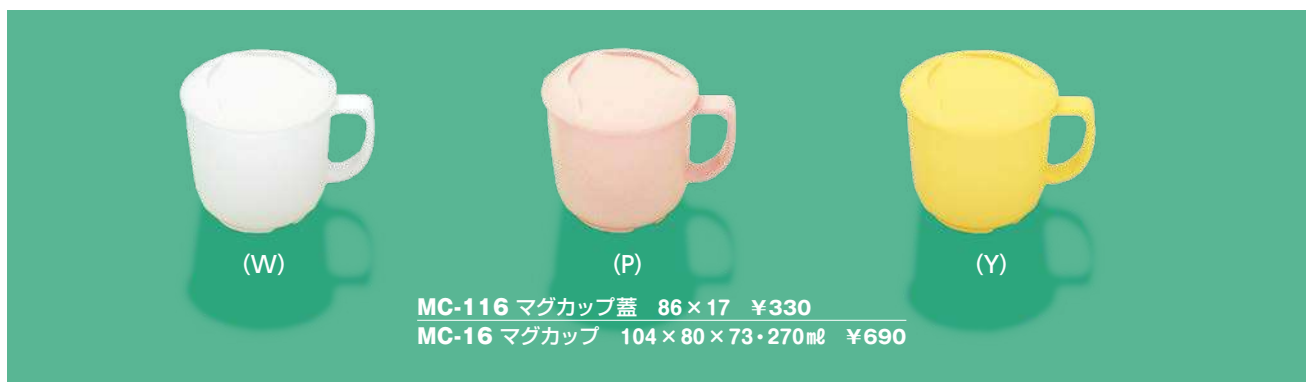

スープカップ

桜(SAK) 菜の花(NAN) 空(SOR) 白雪(SW)



■ スタック図の読み方

①積み重ねの間隔 ②食器の高さ ③40枚重ねた時の高さ

■ お使いになる枚数の積み重ねの高さは次の公式で計算できます。

食器かごに合わせて食器を選定する際などにご参照ください。

スタックした高さ=食器の高さ+積み重ね間隔×(お使いになる枚数-1)

③ ② ①

■ 寸法・容量は変更する場合があります。

■ 寸法・容量・重量・積み重ねの高さは基準値です。ご検討の際は現物でご確認ください。

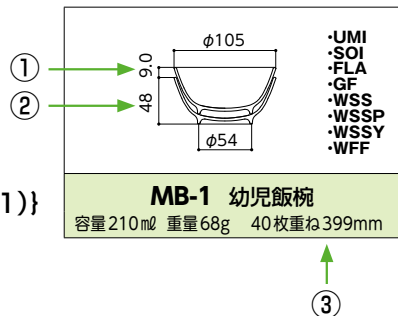

メラミンウェア (メラミン樹脂)

P.82~P.99



木の葉 (KON)



メルヘン (MR)



ハート (HRT)



ハッピー (HPY)



新うみのなかまたち (UMI)



新そらいろ (SOI)



新フラッグガーランド (FLA)



グリーンフレンド (GF)



サラダっこ (WSS)



サラダっこ ピンク (WSSP)



サラダっこ イエロー (WSSY)



ワラベファミリー (WFF)

●アイテムにより柄が異なります。それぞれの柄については食器の掲載ページをご覧ください。

MB-1 幼児飯椀 容量210ml 重量68g 40枚重ね399mm	MB-2 汁椀 容量290ml 重量76g 40枚重ね424mm	MB-3 小児飯椀 容量330ml 重量90g 40枚重ね464mm	MB-5 小児飯丼 容量380ml 重量115g 40枚重ね643mm
MB-8 うどん丼 容量570ml 重量136g 40枚重ね485mm	MB-50 小鉢 容量260ml 重量91g 40枚重ね467mm	MB-56 ポール 容量510ml 重量102g 40枚重ね286mm	MB-58 ポール 容量370ml 重量87g 40枚重ね336mm
MB-59 ポール 容量450ml 重量97g 40枚重ね316mm	MB-632 小鉢 容量160ml 重量66g 40枚重ね540mm	MB-2128 ポール 容量365ml 重量78g 40枚重ね304mm	

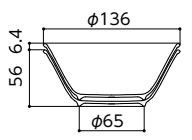
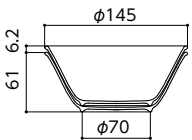
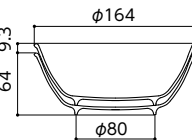
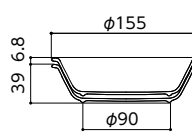
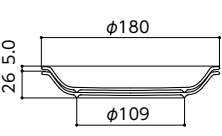
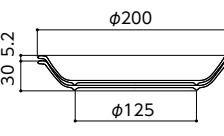
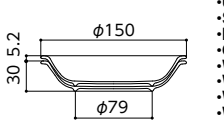
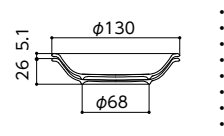
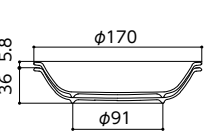
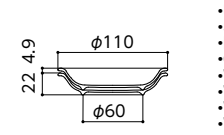
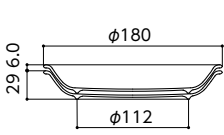
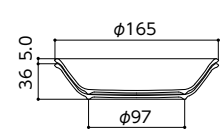
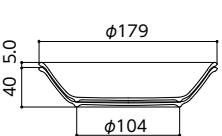
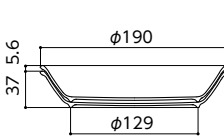
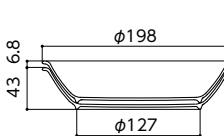
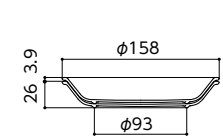
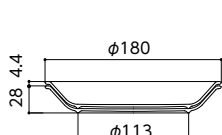
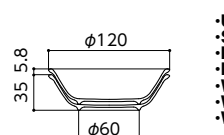
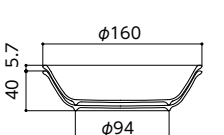
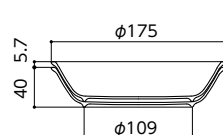
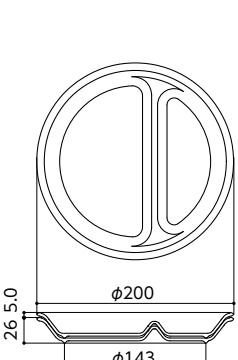
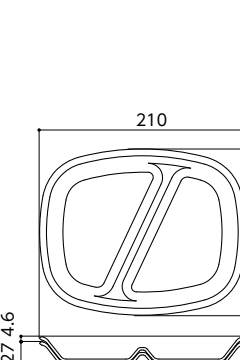
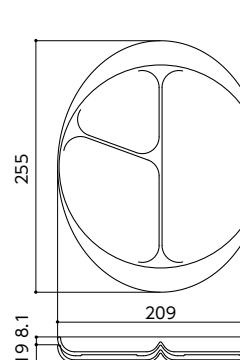
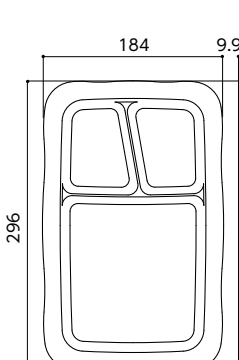
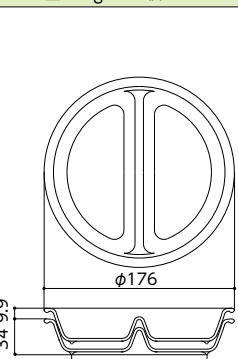
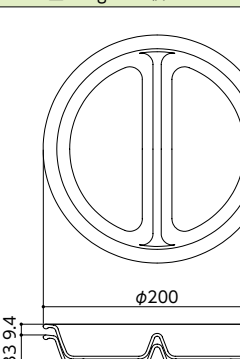
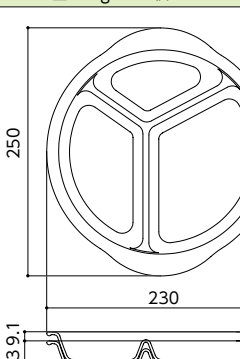
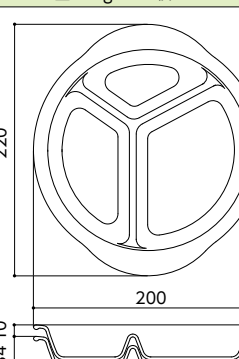
 <p>φ136 56 6.4 φ65</p> <p>・KON</p>	 <p>φ145 61 6.2 φ70</p> <p>・KON</p>	 <p>φ164 9.3 64 φ80</p> <p>・KON</p>	 <p>φ155 39 6.8 φ90</p> <p>・UMI ・SOI ・FLA ・GF ・WSS ・WFF</p>
<p>MB-2130 ボール 容量415ml 重量89g 40枚重ね306mm</p>	<p>MB-2132 ボール 容量520ml 重量96g 40枚重ね303mm</p>	<p>MB-2139 うどん丼 容量750ml 重量149g 40枚重ね425mm</p>	<p>MS-3 フルーツ皿 容量450ml 重量114g 40枚重ね304mm</p>
 <p>φ180 26 5.0 φ109</p> <p>・GF</p>	 <p>φ200 30 5.2 φ125</p> <p>・KON ・GF</p>	 <p>φ150 30 5.2 φ79</p> <p>・UMI ・SOI ・FLA ・GF ・WSS ・WSSP ・WSSY ・WFF</p>	 <p>φ130 26 5.1 φ68</p> <p>・KON ・UMI ・SOI ・FLA ・GF ・WSS ・WSSP ・WSSY ・WFF</p>
<p>MS-11 菜皿 容量350ml 重量121g 40枚重ね221mm</p>	<p>MS-12 菜皿 容量560ml 重量147g 40枚重ね232mm</p>	<p>MS-13 深皿 容量280ml 重量83g 40枚重ね232mm</p>	<p>MS-14 深皿 容量190ml 重量62g 40枚重ね225mm</p>
 <p>φ170 36 5.8 φ91</p> <p>・UMI ・SOI ・FLA ・GF ・WSS ・WSSP ・WSSY ・WFF</p>	 <p>φ110 22 4.9 φ60</p> <p>・UMI ・SOI ・FLA ・GF ・WSS ・WSSP ・WSSY ・WFF</p>	 <p>φ180 29 6.0 φ112</p> <p>・MR</p>	 <p>φ165 36 5.0 φ97</p> <p>・KON</p>
<p>MS-15 深皿 容量440ml 重量115g 40枚重ね264mm</p>	<p>MS-16 深皿 容量100ml 重量40g 40枚重ね213mm</p>	<p>MS-35 菜皿 容量400ml 重量119g 40枚重ね261mm</p>	<p>MS-2115 深皿 容量450ml 重量103g 40枚重ね231mm</p>
 <p>φ179 40 5.0 φ104</p> <p>・KON ・UMI ・SOI ・FLA ・WSS</p>	 <p>φ190 37 5.6 φ129</p> <p>・KON</p>	 <p>φ198 43 6.8 φ127</p> <p>・KON ・GF</p>	 <p>φ158 26 3.9 φ93</p> <p>・KON ・MR ・UMI ・SOI ・FLA ・WSS</p>
<p>MS-2117 深皿 容量580ml 重量120g 40枚重ね235mm</p>	<p>MS-2118 深皿 容量640ml 重量144g 40枚重ね257mm</p>	<p>MS-2120 カレー皿 容量720ml 重量166g 40枚重ね308mm</p>	<p>MS-3223 菜皿 重量89g 40枚重ね177mm</p>
 <p>φ180 28 4.4 φ113</p> <p>・KON ・MR</p>	 <p>φ120 35 5.8 φ60</p> <p>・UMI ・SOI ・FLA ・MR ・WSS ・WSSP ・WSSY</p>	 <p>φ160 40 5.7 φ94</p> <p>・MR</p>	 <p>φ175 40 5.7 φ109</p> <p>・MR</p>
<p>MS-3225 菜皿 重量114g 40枚重ね199mm</p>	<p>MS-3231 深皿 容量210ml 重量60g 40枚重ね261mm</p>	<p>MS-3234 深皿 容量470ml 重量105g 40枚重ね262mm</p>	<p>MS-3236 深皿 容量530ml 重量122g 40枚重ね262mm</p>
 <p>φ200 26 5.0 φ143</p> <p>・KON ・GF</p>	 <p>210 170 27 4.6 φ146</p> <p>・KON ・MR ・GF ・WFF</p>	 <p>255 209 19 8.1</p> <p>・WSS ・WFF</p>	 <p>184 9.9 29 296 218</p> <p>・MR</p>
<p>MS-21 ニツ仕切皿 重量135g 40枚重ね219mm</p>	<p>MS-22 角仕切皿 重量132g 40枚重ね204mm</p>	<p>MS-540 ミツ切ランチ皿 重量213g 40枚重ね335mm</p>	<p>MS-542 角仕切ランチ皿 重量262g 40枚重ね414mm</p>
 <p>φ176 34 9.9 φ125</p> <p>・HRT ・HPY ・UMI ・SOI ・FLA ・WSS</p>	 <p>φ200 33 9.4 φ146</p> <p>・HRT ・HPY</p>	 <p>250 230 33 9.1 φ176</p> <p>・HRT ・HPY</p>	 <p>220 200 34 10 φ145</p> <p>・HRT ・HPY ・UMI ・SOI ・FLA ・WSS ・WSSP ・WSSY ・WFF</p>
<p>MS-874 ニツ仕切皿 重量128g 40枚重ね420mm</p>	<p>MS-876 ニツ仕切皿 重量176g 40枚重ね400mm</p>	<p>MS-878 ミツ仕切皿 重量239g 40枚重ね388mm</p>	<p>MS-879 ミツ仕切皿 重量220g 40枚重ね423mm</p>

強化磁器

伝統と技術の調和。

陶磁器本来の美しさと扱いやすさを兼ね備えた食器です。

古くから日本人に親しまれてきた「陶磁器」にアルミナを配合し、

破損率を低下させたのが強化磁器です。

形状も、フチ回りを特に丈夫にし、口あたりをソフトにしました。



三信化工の5つの

強化磁器



古くから日本人に親しまれてきた「陶磁器」にアルミナを配合し、破損率を低下させたのが強化磁器です。

Arita Ware



有田焼

強度で定評のある還元焼成です。
フチまわりは丈夫で
口あたりもソフトな形状です。

Cera Cules



セラクレス (構造強化磁器)

リヴラインと同様に構造強化、
高強度の土を採用しています。
さらに絵付工程がない
環境に優しい食器です。

Rib Line



リヴライン (構造強化磁器)

セラクレスと同様に構造強化、高強度の土を採用し、
かつてない強度を実現しました。

Power Cera High Selection



パワーセラ ハイセレクション

強度で定評のある還元焼成です。

Power Cera



パワーセラ

美しい色合いで仕上がる酸化焼成です。

強化磁器の3R環境への取り組み

三信化工では環境への負荷の削減が重要と考え、環境保全に取り組んでいます。
強化磁器においても、そのコンセプトから設計・製造工程まで、環境保全を意識し商品を開発しています。

1 Reduce リデュース

CO₂削減・廃棄物の発生抑制

●製造工程でのCO₂削減

「まきば」▶P.106

「セラクレス」▶P.107

「スクールライン」▶P.110

「まきば」「スクールライン」は素焼き後に絵付けをする下絵製法を採用し、「セラクレス」はレリーフ調の柄付けを採用しました。イングレース製品、リサイクル製品に比べ、CO₂削減を効果的に実現しています。

●破損率を低下

「構造強化磁器」▶P.107.P.108

構造強化磁器「セラクレス」「リヴライン」は、徹底した構造解析により、かつてない強度を実現しました。廃棄物を出さない事はリデュースの基本です。

2 Reuse リユース

再使用

●商品の再利用

「強化磁器の繕い」▶P.155

古いものを大切にする文化は、こどもたちに伝えていきたい日本の文化です。破損食器を修繕して使う「繕い(つくろい)」を通して、一つのことを直しながら大事に使うことの大切さを伝えることは、環境意識の教育につながります。

グッドデザイン賞 受賞
キッズデザイン賞 受賞



3 Recycle リサイクル

再資源化

●破損品を利用したリサイクル

「パブリック強化磁器」

▶P.155

「パブリック強化磁器」は、エコマーク認定の商品です。

回収した食器(破損品等)を粉砕し、15%以上配合した再生原料としてパブリック強化磁器に使用しています。



再生材料を使用
使用済み陶磁器15%以上
エコマーク認定番号
第05128027号

かつてない強さ 構造強化磁器とは？

振動試験、落下破損時の破片飛散の検証、三信化工独自の構造解析技術により、かつてない強度を実現した、さらに破損率を低下させた強化磁器です。

徹底した
安全・
品質検証



(1/2000秒の世界) 強化磁器破壊の瞬間

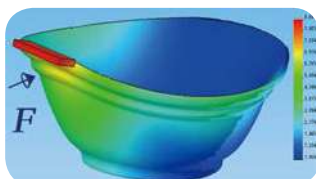

フチ部への衝撃をシミュレーション解析

環境にも
やさしい

低破損率でCO₂削減に
貢献します。

セラクレス (Cera Cules) ▶P.107

環境にやさしく、あたたかみのあるデザイン



全アイテム(皿含む)水切り対応です。
サイズごとに、食器の生地色を変えました。大きさの違いがひと目でわかり、洗浄時の作業性が向上します。

リヴライン (Rib Line) ▶P.108

佐賀県の窯業技術センターで開発された特許登録済技術を導入しています。



全アイテム(皿含む)水切り対応です。
サイズの近いアイテムは、食器の裏の品番表示色を変えました。大きさの違いがひと目でわかり、洗浄時の作業性が向上します。

まきば (MK)

有田焼 下絵



KS-893 MK 深皿
180 × 38 ・ 470ml (10/60) ¥1,850



KS-892 MK 深皿
172 × 34 ・ 390ml (10/80) ¥1,780



KS-891 MK 深皿
138 × 37 ・ 250ml (10/100) ¥1,080



KB-899 MK ボール
146 × 66 ・ 600ml (10/80)
¥1,520



KB-898 MK ボール
139 × 58 ・ 440ml (10/120)
¥1,330



KB-897 MK ボール
129 × 55 ・ 370ml (10/120)
¥1,270

KB-898
35枚収納



食器かご
PSK-150 DLB
P.133

● 製造工程でCO₂を削減した環境にやさしい下絵製品 (まきば・スクールライン P.110) & セラクレス

一般的な絵付け方法 (イングレース製品)、再生原料使用品 (リサイクル製品) に比べ CO₂削減を効果的に実現しています。

● イングレース製品ができるまで

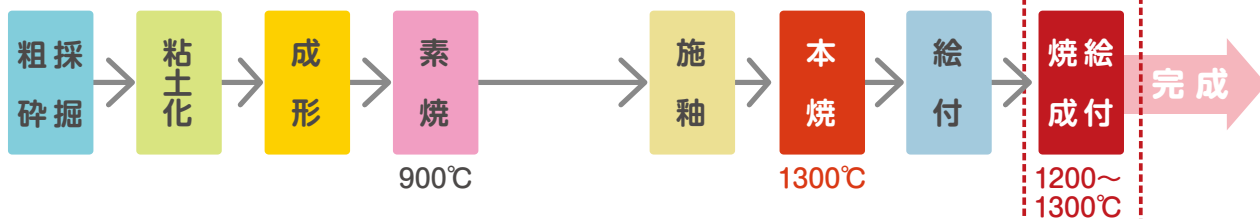

● 下絵製品(まきば・スクールライン)・セラクレスができるまで

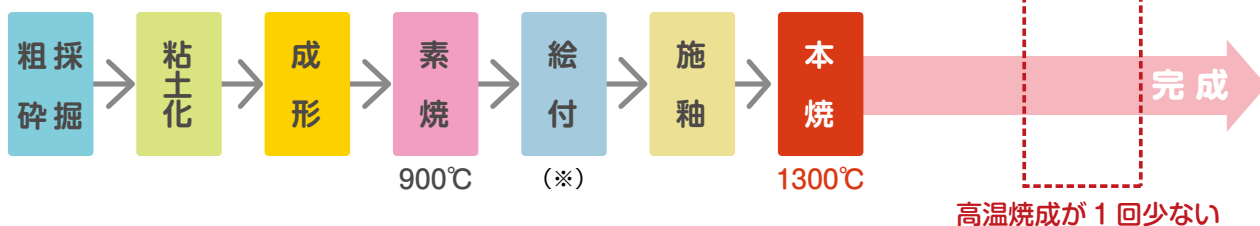

※セラクレスはレリーフ調のため絵付け工程がありません。

セラクレス

Cera Cules 構造強化磁器

ブルー (B) ベージュ (V)
グリーン (GR) ピンク (P)皿
GYS-57 B

● セット合計 ¥6,100

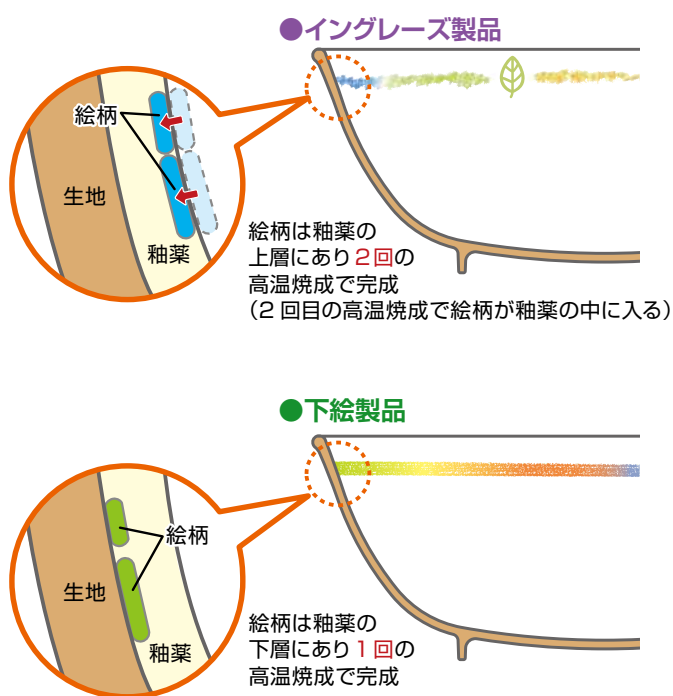
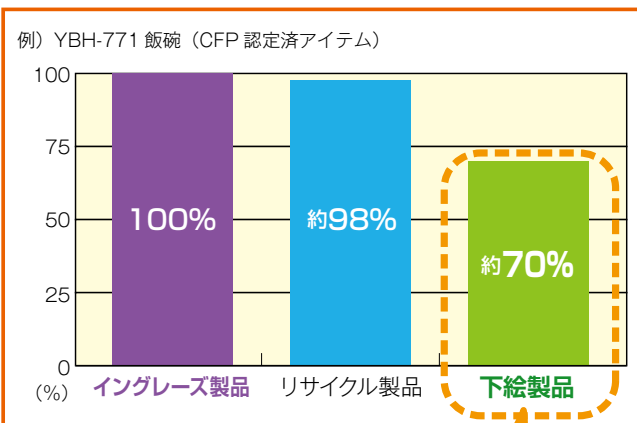

●サイズごとに食器の生地色が違うため、大きさの違いがひと目でわかります。

〈製造工程までのCO₂排出量(イングレイズ製品に対する削減率)〉高温焼成を1回に減らすことで
CO₂ 排出量を約30%削減

リサイクル製品よりも効果的に削減が可能

※CO₂排出量は、カーボンフットプリントを実施し認証されたデータから証明されています。

※カーボンフットプリント認証番号、YBH-771イングレイズ: CV-AQ02-028、YBH-771リサイクル: CV-AQ02-044、YBH-771下絵: CV-AQ02-045

メモリーグラス (MGR)

Rib Line 構造強化磁器

深皿
GKS-31 MGR

ボール
GKB-69 MGR

浅皿
GKS-34 MGR

ボール
GKB-68 MGR

アミハード管
AH-180S AA
エスタートレイ
SG-56 FGR

● セット合計 **¥7,590**



GKS-36 MGR 深皿
191 × 37・605ml (10/60) ¥1,830



GKS-35 MGR 深皿
181 × 38・530ml (10/60) ¥1,680



GKS-33 MGR 深皿
164 × 37・440ml (10/80) ¥1,480



GKS-34 MGR 浅皿
181 × 27 (10/60) ¥1,720



GKS-32 MGR 浅皿
161 × 26 (10/80) ¥1,410



GKS-31 MGR 深皿
129 × 32・200ml (10/100) ¥1,040



GKB-69 MGR ボール
143 × 58・480ml (10/100) ¥1,500



GKB-68 MGR ボール
133 × 55・390ml (10/120) ¥1,340



GKB-67 MGR ボール
126 × 52・325ml (10/120) ¥1,270



GKB-71 MGR ボール
164 × 66・715ml (10/80) ¥1,760



GKB-70 MGR ボール
156 × 56・535ml (10/80) ¥1,590

GKS-33
40枚収納



食器かご
PSK-170 CM
➡ P.133

●全アイテムにフチラインを入れました。フチ欠けの発見に効果的です。

ネイチャー (NAT) Power Cera High Selection

菜皿
YSH-705 NAT

飯碗
YBH-7073 NAT

深皿
YSH-7011 NAT

飯碗
YBH-771 NAT

アミハード箸
AH-180 AA
エスタートレイ
SG-56 FBL

● セット合計 **¥6,560**



YSH-7015 NAT 深皿
189 × 34 ・ 550ml (5/60) ¥1,520



YSH-7013 NAT 深皿
163 × 35 ・ 360ml (5/100) ¥1,170



YSH-7011 NAT 深皿
132 × 28 ・ 180ml (5/100) ¥990



YSH-707 NAT 菜皿
183 × 28 (5/60) ¥1,330



YSH-705 NAT 菜皿
172 × 25 (5/80) ¥1,120



YSH-7010 NAT フルーツ皿
126 × 35 (5/80) ¥990

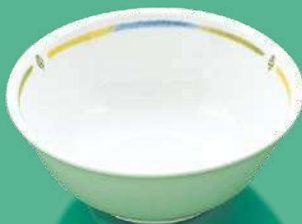

YBH-7070 NAT 特大飯碗
166 × 65 ・ 720ml (5/60)
¥1,900



YBH-706 NAT 飯碗
142 × 58 ・ 460ml (5/80)
¥1,360



YBH-771 NAT 飯碗
132 × 54 ・ 370ml (5/80)
¥1,280



YBH-7073 NAT 飯碗
127 × 54 ・ 320ml (5/80)
¥1,190



ほのか (HNK) 有田焼



菜皿
KS-893 HNK

深皿
KS-891 HNK

ボール
KB-898 HNK

PPグリップスプーン
48SP T
エスタートレイ
SG-56 FP

● セット合計 **¥6,500**

KS-893 HNK 深皿
180 × 38 ・ 470ml (10/60) ¥1,850

KS-892 HNK 深皿
172 × 34 ・ 390ml (10/80) ¥1,780

KS-891 HNK 深皿
138 × 37 ・ 250ml (10/100) ¥1,080

KB-899 HNK ボール
146 × 66 ・ 600ml (10/80) ¥1,520

KB-898 HNK ボール
139 × 58 ・ 440ml (10/120) ¥1,330

KB-897 HNK ボール
129 × 55 ・ 370ml (10/120) ¥1,270

〈有田焼〉ほのか／〈パワーセラ〉スクールライン

スクールライン (SLO) Power Cera 下絵



深皿
YS-11 SLO

深皿
YS-13 SLO

ボール
YB-61 SLO

アミハード箸
AH-180 V
エスタートレイ
SG-56 FGR

飯碗
YB-771 SLO

● セット合計 **¥5,300**

YS-15 SLO 深皿
188 × 38 ・ 610ml (5/60) ¥1,140

YS-5 SLO 菜皿
168 × 28 (5/80) ¥800

YS-13 SLO 深皿
162 × 38 ・ 400ml (5/100) ¥880

YS-11 SLO 深皿
132 × 32 ・ 200ml (5/100) ¥740

YB-7070 SLO 特大飯碗
165 × 64 ・ 720ml (5/60)
¥1,310

YB-771 SLO 飯碗
133 × 54 ・ 370ml (5/80)
¥900

YB-62 SLO ボール
134 × 56 ・ 440ml (5/80)
¥880

YB-61 SLO ボール
126 × 54 ・ 350ml (5/100)
¥800

●環境にやさしい下絵製品です ▶P.106

フルーツハーベスト (FH) Power Cera



菜皿
YS-3 FH

深皿
YS-11 FH



マグカップ
YC-9 FH

幼児椀 P.41
PNB-524E TUS

PPグリップスプーン
38SP R

PPグリップフォーク
37FO R

エスタートレイ
SG-52 FYE

● セット合計 **¥6,050**



YS-5 FH 菜皿
168 × 28 (5/80) ¥1,020



YS-3 FH 菜皿
143 × 25 (5/80) ¥920



YS-13 FH 深皿
162 × 38・400ml (5/100) ¥1,120



YS-11 FH 深皿
132 × 32・200ml (5/100) ¥910



YB-5 FH 飯碗
141 × 60・440ml (5/80) ¥1,230



YB-3 FH 汁碗
121 × 55・280ml (5/80) ¥1,110



YB-2 FH 幼児碗
117 × 47・250ml (5/100) ¥1,090



YB-7070 FH 特大飯碗
165 × 64・720ml (5/60)
¥1,790



YB-771 FH 飯碗
133 × 54・370ml (5/80)
¥1,150



YC-9 FH マグカップ
109 × 81 × 64・220ml (6/60)
¥1,140



YC-11 FH マグカップ
110 × 80 × 64・220ml (6/60)
¥1,140



ツインクルピンク (TP)

Power Cera



YS-7018 TP カレー皿
220 × 38 ・ 760ml (5/40) ¥1,970



YS-707 TP 菜皿
182 × 27 (5/60) ¥1,310



YS-705 TP 菜皿
171 × 25 (5/80) ¥1,100



YS-7015 TP 深皿
189 × 32 ・ 550ml (5/60) ¥1,470



YS-7014 TP 深皿
178 × 33 ・ 450ml (5/60) ¥1,390



YS-7013 TP 深皿
163 × 33 ・ 360ml (5/100) ¥1,170



YS-7012 TP 深皿
138 × 36 ・ 280ml (5/100) ¥1,100



YS-7011 TP 深皿
132 × 27 ・ 180ml (5/100) ¥980



YS-7010 TP フルーツ皿
126 × 33 (5/80) ¥950



YS-7026 TP 深皿
199 × 38 ・ 700ml (5/60) ¥1,700



YS-7023 TP 深皿
184 × 41 ・ 600ml (5/60) ¥1,470



YS-723 TP 角仕切皿
211 × 171 × 28 (5/60) ¥2,530



YB-708 TP うどん丼
178 × 71 ・ 920ml (5/40)
¥2,430



YB-7070 TP 特大飯碗
165 × 64 ・ 720ml (5/60)
¥1,850



YB-706 TP 飯碗
143 × 57 ・ 460ml (5/80)
¥1,280



YB-771 TP 飯碗
133 × 54 ・ 370ml (5/80)
¥1,200



YB-7073 TP 飯碗
126 × 52 ・ 320ml (5/80)
¥1,140

ツインクルブルー (TB) Power Cera



強化磁器

へパワーセラへツインクルブルー

				
受 YS-7018 TB カレー皿 220 × 38 ・ 760ml (5/40) ¥1,970	受 YS-707 TB 菜皿 182 × 27 (5/60) ¥1,310	受 YS-705 TB 菜皿 171 × 25 (5/80) ¥1,100		
				
受 YS-7015 TB 深皿 189 × 32 ・ 550ml (5/60) ¥1,470	受 YS-7014 TB 深皿 178 × 33 ・ 450ml (5/60) ¥1,390	受 YS-7013 TB 深皿 163 × 33 ・ 360ml (5/100) ¥1,170		
				
受 YS-7012 TB 深皿 138 × 36 ・ 280ml (5/100) ¥1,100	受 YS-7011 TB 深皿 132 × 27 ・ 180ml (5/100) ¥980	受 YS-7010 TB フルーツ皿 126 × 33 (5/80) ¥950		
				
受 YS-7026 TB 深皿 199 × 38 ・ 700ml (5/60) ¥1,700	受 YS-7023 TB 深皿 184 × 41 ・ 600ml (5/60) ¥1,470	受 YS-723 TB 角仕切皿 211 × 171 × 28 (5/60) ¥2,530		
				
YB-708 TB うどん丼 178 × 71 ・ 920ml (5/40) ¥2,430	YB-7070 TB 特大飯碗 165 × 64 ・ 720ml (5/60) ¥1,850	YB-706 TB 飯碗 143 × 57 ・ 460ml (5/80) ¥1,280	YB-771 TB 飯碗 133 × 54 ・ 370ml (5/80) ¥1,200	YB-7073 TB 飯碗 126 × 52 ・ 320ml (5/80) ¥1,140

● 受マークは受注生産品ですが、在庫の用意がある場合があります。最寄りの営業所にお問い合わせください。

保育給食に おすすめ

マカロン (MACA) Power Cera

深皿
YS-22 MACA

ミルクカップ
YC-181 MACA

深皿
YS-11 MACA

深皿
YS-13 MACA

アミハード箸
AH-160S C

● セット合計 ¥4,530

強化磁器

へパワーセラへマカロン



1



2



3

1 YB-333 MACA 幼児碗
121 × 53・300ml (5/80) ¥1,190

2 YB-2 MACA 幼児碗
117 × 47・250ml (5/100) ¥1,140

3 YB-111 MACA 乳児碗
107 × 47・210ml (5/100) ¥1,100

パステルカラーの
やさしい色合い



4



5



6



7



8

4 YC-11 MACA マグカップ
110 × 80 × 64・220ml (6/60) ¥1,190

5 YC-166 MACA マグカップ
97 × 77 × 56・180ml (6/96) ¥1,150

6 YC-10 MACA 両手マグカップ
122 × 82 × 58・200ml (6/60) ¥1,420

7 YC-13 MACA ミルクカップ
75 × 77・180ml (6/96) ¥1,120

8 YC-181 MACA ミルクカップ
67 × 71・140ml (6/96) ¥1,070

すくいやしく
安定した
積み重ね



深さがあっ
すくいやすい

おやつ皿にも
おすすめ

① **YS-39 MACA** 深皿
143×40・400ml(5/60) ¥1,570

② **YS-13 MACA** 深皿
162×38・400ml(5/100) ¥1,170

③ **YS-11 MACA** 深皿
132×32・200ml(5/100) ¥980

④ **YS-7010 MACA** フルーツ皿
126×33(5/80) ¥980

⑤ **YS-2 MACA** 深小皿
99×26・100ml(5/100) ¥840

⑥ **YS-22 MACA** 深皿
106×37・160ml(5/100) ¥1,070

⑦ **YS-55 MACA** 角仕切皿
167×127×33(5/60) ¥1,810

New すくいやすいお皿

すくいやしく、こぼしにくい。

フチが内側に反り返っているため、汁気の多い離乳食・幼児食もこぼしにくく、すくいやすいお皿です。こどもたちの「自分で食べたい」気持ちを楽しくアシストします。



解説

すくいやすいお皿のひみつ

従来の形状

丸くなった返しで
こぼさずすくえる

なだらかな側面で
すくいやすい



(使用食器：YS-73 FU 深皿)

⑧ **新 YS-75 MACA** 深皿
145×40・450ml(5/60) ¥1,800

⑨ **新 YS-74 MACA** 深皿
130×40・350ml(5/60) ¥1,500

⑩ **YS-73 MACA** 深皿
105×43・230ml(5/100) ¥1,300

⑪ **YS-72 MACA** 深皿
90×43・160ml(5/100) ¥1,180

保育給食に おすすめ

ふしぎらんど (FU) Power Cera

強化磁器

COMOCHABAKO



● セット合計 **¥6,590**

ほんわか淡い
やさしい色柄

へパワーセラへふしぎらんど



- ① **YB-5 FU 飯碗**
141×60・440ml (5/80) ¥1,310
- ② **YB-3 FU 汁碗**
121×55・280ml (5/80) ¥1,170
- ③ **YB-333 FU 幼児碗**
121×53・300ml (5/80) ¥1,190
- ④ **YB-2 FU 幼児碗**
117×47・250ml (5/100) ¥1,140
- ⑤ **YB-1 FU 乳児碗**
107×47・220ml (5/100) ¥1,100
- ⑥ **YB-111 FU 乳児碗**
107×47・210ml (5/100) ¥1,100
- ⑦ **YB-3011 FU スープボール**
124×109×46・280ml (6/60) ¥1,740



- ⑧ **YC-15 FU スタックマグカップ**
109×79×69・220ml (6/96) ¥1,200
- ⑨ **YC-9 FU マグカップ**
109×81×64・220ml (6/60) ¥1,190
- ⑩ **YC-11 FU マグカップ**
110×80×64・220ml (6/60) ¥1,190
- ⑪ **YC-166 FU マグカップ**
97×77×56・180ml (6/96) ¥1,150
- ⑫ **YC-10 FU 両手マグカップ**
122×82×58・200ml (6/60) ¥1,420
- ⑬ **YC-13 FU ミルクカップ**
75×77・180ml (6/96) ¥1,120
- ⑭ **YC-181 FU ミルクカップ**
67×71・140ml (6/96) ¥1,070
- ⑮ **YC-7 FU 湯呑**
66×69・160ml (6/96) ¥1,070
- ⑯ **YC-8 FU カップ**
81×64・220ml (6/60) ¥1,190



すくいやすく
安定した
積み重ね

強化磁器

へパワーセラミック新ふしぎらんど



- ① **YS-39 FU 深皿**
143×40・400ml(5/60) ¥1,570
- ② **YS-7 FU 菜皿**
183×28(5/60) ¥1,340
- ③ **YS-5 FU 菜皿**
168×28(5/80) ¥1,110
- ④ **YS-13 FU 深皿**
162×38・400ml(5/100) ¥1,170
- ⑤ **YS-11 FU 深皿**
132×32・200ml(5/100) ¥980
- ⑥ **YS-7010 FU フルーツ皿**
126×33(5/80) ¥980
- ⑦ **YS-2 FU 深小皿**
99×26・100ml(5/100) ¥840



- ⑧ **YS-12 FU 深皿**
152×45・400ml(5/80) ¥1,150
- ⑨ **YS-7012 FU 深皿**
138×36・280ml(5/100) ¥1,120
- ⑩ **YS-23 FU 深皿**
132×40・330ml(5/80) ¥1,130
- ⑪ **YS-22 FU 深皿**
106×37・160ml(5/100) ¥1,070
- ⑫ **YB-20 FU 丸小鉢**
96×50・220ml(6/60) ¥1,070
- ⑬ **YS-17 FU ニツ仕切皿**
202×21(5/60) ¥2,650
- ⑭ **YS-55 FU 角仕切皿**
167×127×33(5/60) ¥1,810

おやつ皿にも
おすすめ

New すくいやすいお皿 ➡P.115



- ⑮ **新 YS-75 FU 深皿**
145×40・450ml(5/60) ¥1,800
- ⑯ **新 YS-74 FU 深皿**
130×40・350ml(5/60) ¥1,500
- ⑰ **YS-73 FU 深皿**
105×43・230ml(5/100) ¥1,300
- ⑱ **YS-72 FU 深皿**
90×43・160ml(5/100) ¥1,180

保育給食に おすすめ

おさんぽ (OSP) Power Cera

©OMOCHABAKO

深小皿
YS-2 OSP

幼児碗
YB-2 OSP

深皿
YS-13 OSP

ミルクカップ
YC-13 OSP

汁碗
YB-3 OSP

アミハード箸
AH-180S O

● セット合計 **¥6,020**

カラフルな
色柄が人気



① **YB-5 OSP 飯碗**
141 × 60・440ml (5/80) ¥1,450

② **YB-3 OSP 汁碗**
121 × 55・280ml (5/80) ¥1,280

③ **YB-2 OSP 幼児碗**
117 × 47・250ml (5/100) ¥1,230

④ **YB-1 OSP 乳児碗**
107 × 47・220ml (5/100) ¥1,150

⑤ **YB-111 OSP 乳児碗**
107 × 47・210ml (5/100) ¥1,120



⑥ **YC-15 OSP スタックマグカップ**
109 × 79 × 69・220ml (6/96) ¥1,190

⑦ **YC-11 OSP マグカップ**
110 × 80 × 64・220ml (6/60) ¥1,270

⑧ **YC-9 OSP マグカップ**
109 × 81 × 64・220ml (6/60) ¥1,270

⑨ **YC-13 OSP ミルクカップ**
75 × 77・180ml (6/96) ¥1,080



強化磁器

へパワーセラへおさんぽ



① **YS-5 OSP 菜皿**
168×28 (5/80) ¥1,190

② **YS-13 OSP 深皿**
162×38・400 (5/100) ¥1,280

③ **YS-11 OSP 深皿**
132×32・200ml (5/100) ¥1,100

④ **YS-7010 OSP フルーツ皿**
126×33 (5/80) ¥1,080

⑤ **YS-23 OSP 深皿**
132×40・330ml (5/80) ¥1,400

⑥ **YS-22 OSP 深皿**
106×37・160ml (5/100) ¥1,170

⑦ **YS-2 OSP 深小皿**
99×26・100ml (5/100) ¥900

⑧ **YS-18 OSP ニツ仕切皿**
201×22 (5/60) ¥2,890

⑨ **YS-77 OSP 三ツ仕切皿**
232×190×31 (5/40) ¥3,170

⑩ **YB-20 OSP 丸小鉢**
96×50・220ml (6/60) ¥1,120



保育給食に おすすめ

もりのなかよし (MOR) Power Cera

フルーツ皿
YS-7010 MOR

乳児碗
YB-111 MOR

COMOCHABAKO

深皿
YS-13 MOR

スタックマグカップ
YC-15 MOR

幼児碗 P41
PNB-524E TUS

PPスプーン
PPN-54 C
アミハード箸
AH-160S G

● セット合計 **¥5,900**

かわいい動物が
楽しい食卓を
盛り上げる



- ① **YB-5 MOR 飯碗**
141 × 60・440ml (5/80) ¥1,370
- ② **YB-3 MOR 汁碗**
121 × 55・280ml (5/80) ¥1,210
- ③ **YB-2 MOR 幼児碗**
117 × 47・250ml (5/100) ¥1,170
- ④ **YB-1 MOR 乳児碗**
107 × 47・220ml (5/100) ¥1,110
- ⑤ **YB-111 MOR 乳児碗**
107 × 47・210ml (5/100) ¥1,110



- ⑥ **YC-15 MOR スタックマグカップ**
109 × 79 × 69・220ml (6/96) ¥1,210
- ⑦ **YC-11 MOR マグカップ**
110 × 80 × 64・220ml (6/60) ¥1,200
- ⑧ **YC-9 MOR マグカップ**
109 × 81 × 64・220ml (6/60) ¥1,200
- ⑨ **YC-10 MOR 両手マグカップ**
122 × 82 × 58・200ml (6/60) ¥1,470
- ⑩ **YC-13 MOR ミルクカップ**
75 × 77・180ml (6/96) ¥1,130
- ⑪ **YC-7 MOR 湯呑**
66 × 69・160ml (6/96) ¥1,080
- ⑫ **YC-8 MOR カップ**
81 × 64・220ml (6/60) ¥1,200

強化磁器

へパワーセラへもりのなかよし



① YS-5 MOR 菜皿
168×28 (5/80) ¥1,130

② YS-13 MOR 深皿
162×38・400ml (5/100) ¥1,210

③ YS-7012 MOR 深皿
138×36・280ml (5/100) ¥1,190

④ YS-11 MOR 深皿
132×32・200ml (5/100) ¥1,030

⑤ YS-7010 MOR フルーツ皿
126×33 (5/80) ¥1,010

⑥ YS-2 MOR 深小皿
99×26・100ml (5/100) ¥850

⑦ YS-23 MOR 深皿
132×40・330ml (5/80) ¥1,330

⑧ YS-22 MOR 深皿
106×37・160ml (5/100) ¥1,120

⑨ YB-20 MOR 丸小鉢
96×50・220ml (6/60) ¥1,080



保育給食に おすすめ

ホワイト (W)

Power Cera

磁器の美しさが引き立つ
シンプルな食器です。



フルーツ皿
YS-7010 W

両手マグカップ
YC-10 W

PPグリップフォーク
37FO R
エスタートレイ
SE-12 FYE

深皿
YS-39 W

● セット合計 **¥5,150**



1



2



3



4



5



6

1 **YB-5 W 飯碗**
141 × 60・440ml (5/80) ¥1,110

2 **YB-3 W 汁碗**
121 × 55・280ml (5/80) ¥1,060

3 **YB-333 W 幼児碗**
121 × 53・300ml (5/80) ¥1,080

4 **YB-2 W 幼児碗**
117 × 47・250ml (5/100) ¥1,000

5 **YB-1 W 乳児碗**
107 × 47・220ml (5/100) ¥940

6 **YB-111 W 乳児碗**
107 × 47・210ml (5/100) ¥910



7



8



9



10



11



12

7 **YC-11 W マグカップ**
110 × 80 × 64・220ml (6/60) ¥970

8 **YC-166 W マグカップ**
97 × 77 × 56・180ml (6/96) ¥940

9 **YC-10 W 両手マグカップ**
122 × 82 × 58・200ml (6/60) ¥1,170

10 **YC-13 W ミルクカップ**
75 × 77・180ml (6/96) ¥900

11 **YC-181 W ミルクカップ**
67 × 71・140ml (6/96) ¥860

12 **YC-8 W カップ**
81 × 64・220ml (6/60) ¥970

強化磁器

へパワーセラ〜ホワイト

すくいやしく
安定した
積み重ね



深さあって
すくいやすい



おやつ皿にも
おすすめ

① **YS-39 W** 深皿
143×40・400ml(5/60) ¥1,340

② **YS-5 W** 菜皿
168×28(5/80) ¥940

③ **YS-13 W** 深皿
162×38・400ml(5/100) ¥1,000

④ **YS-11 W** 深皿
132×32・200ml(5/100) ¥860

⑤ **YS-7010 W** フルーツ皿
126×33(5/80) ¥860

⑥ **YS-22 W** 深皿
106×37・160ml(5/100) ¥950

⑦ **YS-2 W** 深小皿
99×26・100ml(5/100) ¥690

⑧ **YS-55 W** 角仕切皿
167×127×33(5/60) ¥1,530

New すくいやすいお皿

すくいやしく、こぼしにくい。

フチが内側に反り返っているため、汁気が多い離乳食・幼児食もこぼしにくく、すくいやすいお皿です。こどもたちの「自分で食いたい」気持ちを楽しくアシストします。



わたしにも
できた！

解説

すくいやすいお皿のひみつ

従来の形状

丸くなった返しで
こぼさずすくえる

なだらかな側面で
すくいやすい



(使用食器：YS-73 FU 深皿)

⑨ **新 YS-75 W** 深皿
145×40・450ml(5/60) ¥1,450

⑩ **新 YS-74 W** 深皿
130×40・350ml(5/60) ¥1,250

⑪ **YS-73 W** 深皿
105×43・230ml(5/100) ¥1,100

⑫ **YS-72 W** 深皿
90×43・160ml(5/100) ¥1,040

保育給食に おすすめ

ライトピンク (LTP)

Power Cera

アレルギー対応食の
識別にも使いやすい
カラー食器です。



深小皿
YS-2 LTP

幼児碗
YB-2 LTP

深皿
YS-13 LTP

ミルクカップ
YC-13 LTP

汁碗
YB-3 LTP

アミハード箸
AH-180S AA
エスタートレイ
SG-56 FBL

● セット合計 **¥7,030**

へパワーセラレン 新 ライトピンク



深さがあって
すくいやすい

- ① YB-3 LTP 汁碗
121 × 55・280ml (5/80) ¥1,090
- ② YB-2 LTP 幼児碗
117 × 47・250ml (5/100) ¥1,060
- ③ YB-111 LTP 乳児碗
107 × 47・210ml (5/100) ¥1,010
- ④ YC-11 LTP マグカップ
110 × 80 × 64・220ml (6/60) ¥1,080
- ⑤ YC-13 LTP ミルクカップ
75 × 77・180ml (6/96) ¥1,010
- ⑥ YS-22 LTP 深皿
106 × 37・160ml (5/100) ¥1,020
- ⑦ YS-13 LTP 深皿
162 × 38・400ml (5/100) ¥1,100
- ⑧ YS-11 LTP 深皿
132 × 32・200ml (5/100) ¥880
- ⑨ YS-2 LTP 深小皿
99 × 26・100ml (5/100) ¥780

New すくいやすいお皿 ⇨ P.123



- ⑩ 新 YS-75 LTP 深皿
145 × 40・450ml (5/60) ¥1,550
- ⑪ 新 YS-74 LTP 深皿
130 × 40・350ml (5/60) ¥1,350
- ⑫ 新 YS-73 LTP 深皿
105 × 43・230ml (5/100) ¥1,200
- ⑬ 新 YS-72 LTP 深皿
90 × 43・160ml (5/100) ¥1,140

● カラー釉の特長として、一つひとつ風合いが異なります。

ライトイエロー (LTY)

Power Cera

こどもが使いやすい
大きさを考えて
作りました。



● セット合計 **¥7,390**



深さがあって
すくいやすい

① **YB-3 LTY** 汁碗
121 × 55・280ml (5/80) ¥1,090

② **YB-2 LTY** 幼児碗
117 × 47・250ml (5/100) ¥1,060

③ **YB-111 LTY** 乳児碗
107 × 47・210ml (5/100) ¥1,010

④ **YC-11 LTY** マグカップ
110 × 80 × 64・220ml (6/60) ¥1,080

⑤ **YC-13 LTY** ミルクカップ
75 × 77・180ml (6/96) ¥1,010

⑥ **YS-22 LTY** 深皿
106 × 37・160ml (5/100) ¥1,020

⑦ **YS-13 LTY** 深皿
162 × 38・400ml (5/100) ¥1,100

⑧ **YS-11 LTY** 深皿
132 × 32・200ml (5/100) ¥880

⑨ **YS-2 LTY** 深小皿
99 × 26・100ml (5/100) ¥780

New すくいやすいお皿 ▶P.123



⑩ **新YS-75 LTY** 深皿
145 × 40・450ml (5/60) ¥1,550

⑪ **新YS-74 LTY** 深皿
130 × 40・350ml (5/60) ¥1,350

⑫ **新YS-73 LTY** 深皿
105 × 43・230ml (5/100) ¥1,200

⑬ **新YS-72 LTY** 深皿
90 × 43・160ml (5/100) ¥1,140

● カラー釉の特長として、一つひとつ風合いが異なります。

■ スタック図の読み方

① 積み重ねの間隔 ② 食器の高さ ③ 20枚重ねた時の高さ(カップのみ10個)

■ お使いになる枚数の積み重ねの高さは次の公式で計算できます。

食器かごに合わせて食器を選定する際などにご参照ください。

スタックした高さ = 食器の高さ + {積み重ね間隔 × (お使いになる枚数 - 1)}

③ ② ①

■ 寸法・容量は変更する場合があります。

■ 寸法・容量・重量・積み重ねの高さは基準値です。ご検討の際は現物でご確認ください。

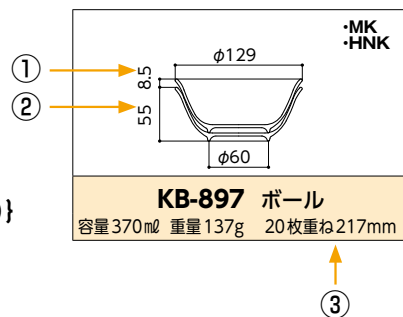

有田焼 (強化磁器)

P.106、P.110



まきば (MK)



ほのか (HNK)

<p>φ129 55 8.5 φ60</p> <p>・MK ・HNK</p>	<p>φ139 58 8.4 φ65</p> <p>・MK ・HNK</p>	<p>φ146 9.3 φ67</p> <p>・MK ・HNK</p>	<p>φ138 37 7.2 φ67</p> <p>・MK ・HNK</p>
<p>KB-897 ポール 容量370ml 重量137g 20枚重ね217mm</p>	<p>KB-898 ポール 容量440ml 重量162g 20枚重ね218mm</p>	<p>KB-899 ポール 容量600ml 重量210g 20枚重ね242mm</p>	<p>KS-891 深皿 容量250ml 重量148g 20枚重ね174mm</p>
<p>φ172 34 7.9 φ96</p> <p>・MK ・HNK</p>	<p>φ180 38 7.3 φ106</p> <p>・MK ・HNK</p>		
<p>KS-892 深皿 容量390ml 重量223g 20枚重ね185mm</p>	<p>KS-893 深皿 容量470ml 重量236g 20枚重ね176mm</p>		

セラクレス (構造強化磁器)

P.107



ピンク (P)



グリーン (GR)



ベージュ (V)



ブルー (B)

<p>φ120 47 8.5 φ52</p> <p>・P</p>	<p>φ128 52 8.5 φ53</p> <p>・GR</p>	<p>φ136 54 8.5 φ59</p> <p>・V</p>	<p>φ145 57 9 φ64</p> <p>・B</p>
<p>GYB-84 ポール 容量260ml 重量140g 20枚重ね209mm</p>	<p>GYB-86 ポール 容量320ml 重量150g 20枚重ね214mm</p>	<p>GYB-89 ポール 容量370ml 重量165g 20枚重ね216mm</p>	<p>GYB-91 ポール 容量470ml 重量205g 20枚重ね228mm</p>
<p>φ126 33 8 φ72</p> <p>・P</p>	<p>φ136 32 8 φ62</p> <p>・GR</p>	<p>φ162 38 8 φ100</p> <p>・V</p>	<p>φ189 32 8 φ120</p> <p>・B</p>
<p>GYS-47 皿 容量190ml 重量130g 20枚重ね185mm</p>	<p>GYS-49 皿 容量210ml 重量145g 20枚重ね184mm</p>	<p>GYS-53 皿 容量390ml 重量225g 20枚重ね190mm</p>	<p>GYS-57 皿 容量460ml 重量250g 20枚重ね184mm</p>



メモリーグラス (MGR)

<p>φ126 52.95 φ60</p>	<p>φ133 55.91 φ65</p>	<p>φ143 58.94 φ68</p>	<p>φ156 56.102 φ78</p>
<p>GKB-67 ボール 容量325ml 重量160g 20枚重ね232mm</p>	<p>GKB-68 ボール 容量390ml 重量175g 20枚重ね228mm</p>	<p>GKB-69 ボール 容量480ml 重量207g 20枚重ね236mm</p>	<p>GKB-70 ボール 容量535ml 重量240g 20枚重ね250mm</p>
<p>φ164 66.84 φ74</p>	<p>φ129 32.65 φ74</p>	<p>φ161 26.65 φ112</p>	<p>φ164 37.67 φ105</p>
<p>GKB-71 ボール 容量715ml 重量270g 20枚重ね226mm</p>	<p>GKS-31 深皿 容量200ml 重量130g 20枚重ね155mm</p>	<p>GKS-32 浅皿 容量290ml 重量188g 20枚重ね150mm</p>	<p>GKS-33 深皿 容量440ml 重量220g 20枚重ね165mm</p>
<p>φ181 27.74 φ131</p>	<p>φ181 38.84 φ116</p>	<p>φ191 37.78 φ121</p>	
<p>GKS-34 浅皿 容量380ml 重量235g 20枚重ね167mm</p>	<p>GKS-35 深皿 容量530ml 重量255g 20枚重ね198mm</p>	<p>GKS-36 深皿 容量605ml 重量260g 20枚重ね185mm</p>	



ネイチャー (NAT)

<p>φ142 58.86 φ65</p>	<p>φ132 54.83 φ63</p>	<p>φ166 65.95 φ73</p>	<p>φ127 54.86 φ60</p>
<p>YBH-706 飯碗 容量460ml 重量205g 20枚重ね220mm</p>	<p>YBH-771 飯碗 容量370ml 重量171g 20枚重ね212mm</p>	<p>YBH-7070 特大飯碗 容量720ml 重量295g 20枚重ね248mm</p>	<p>YBH-7073 飯碗 容量320ml 重量155g 20枚重ね218mm</p>
<p>φ172 25.63 φ107</p>	<p>φ183 28.66 φ115</p>	<p>φ126 35.60 φ56</p>	<p>φ132 28.79 φ84</p>
<p>YSH-705 菜皿 重量220g 20枚重ね145mm</p>	<p>YSH-707 菜皿 重量245g 20枚重ね154mm</p>	<p>YSH-7010 フルーツ皿 容量200ml 重量122g 20枚重ね149mm</p>	<p>YSH-7011 深皿 容量180ml 重量145g 20枚重ね179mm</p>
<p>φ163 35.69 φ103</p>	<p>φ189 34.67 φ121</p>		
<p>YSH-7013 深皿 容量360ml 重量220g 20枚重ね167mm</p>	<p>YSH-7015 深皿 容量550ml 重量290g 20枚重ね162mm</p>		



スクールライン (SLO)



フルーツハーベスト (FH)



ツインクルピンク (TP)



ツインクルブルー (TB)



マカロン (MACA)



ふしぎらんど (FU)



おさんぼ (OSP)



もりのなかよし (MOR)

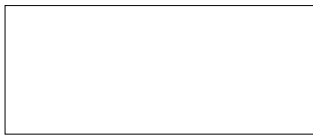

ホワイト (W)







ライトピンク (LTP)

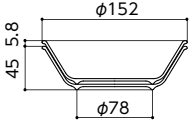
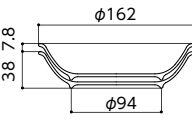
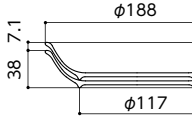
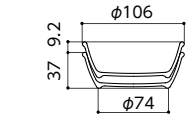
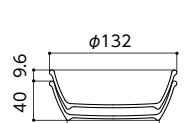
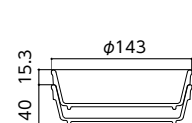
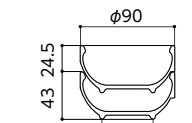
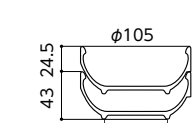
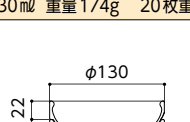

ライトイエロー (LTY)

・アイテムにより柄が異なります。それぞれの柄については食器の掲載ページをご覧ください。

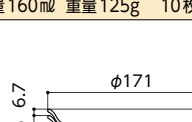
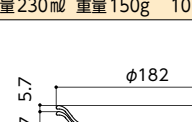
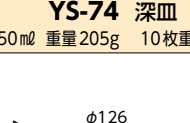
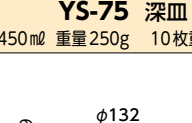
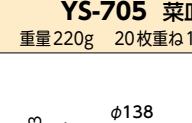
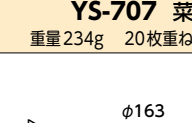
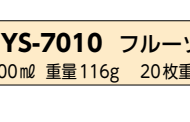
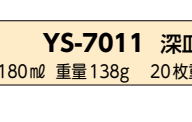
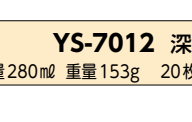
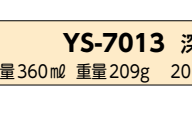
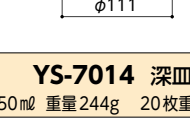
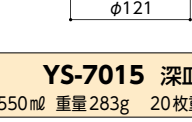
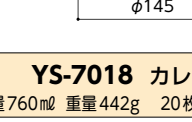
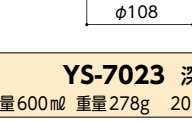
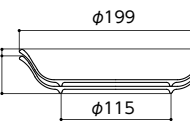
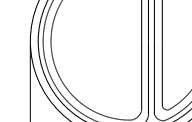
<ul style="list-style-type: none"> ・FU ・OSP ・MOR ・W 	<ul style="list-style-type: none"> ・FH ・MACA ・FU ・OSP ・MOR ・W ・LTP ・LTY 	<ul style="list-style-type: none"> ・FH ・FU ・OSP ・MOR ・W ・LTP ・LTY 	<ul style="list-style-type: none"> ・FH ・FU ・OSP ・MOR ・W
<p>YB-1 乳児碗 容量220ml 重量130g 20枚重ね255mm</p>	<p>YB-2 幼児碗 容量250ml 重量136g 20枚重ね229mm</p>	<p>YB-3 汁碗 容量280ml 重量152g 20枚重ね271mm</p>	<p>YB-5 飯碗 容量440ml 重量206g 20枚重ね280mm</p>
<ul style="list-style-type: none"> ・FU ・OSP ・MOR 	<ul style="list-style-type: none"> ・SLO 	<ul style="list-style-type: none"> ・SLO 	<ul style="list-style-type: none"> ・MACA ・FU ・OSP ・MOR ・W ・LTP ・LTY
<p>YB-20 丸小鉢 容量220ml 重量120g 20枚重ね387mm</p>	<p>YB-61 ボール 容量350ml 重量186g 20枚重ね243mm</p>	<p>YB-62 ボール 容量440ml 重量198g 20枚重ね251mm</p>	<p>YB-111 乳児碗 容量210ml 重量133g 20枚重ね256mm</p>
<ul style="list-style-type: none"> ・MACA ・FU ・W 	<ul style="list-style-type: none"> ・TP ・TB 	<ul style="list-style-type: none"> ・TP ・TB 	<ul style="list-style-type: none"> ・SLO ・FH ・TP ・TB
<p>YB-333 幼児碗 容量300ml 重量155g 20枚重ね258mm</p>	<p>YB-706 飯碗 容量460ml 重量199g 20枚重ね205mm</p>	<p>YB-708 うどん丼 容量920ml 重量335g 20枚重ね260mm</p>	<p>YB-771 飯碗 容量370ml 重量155g 20枚重ね200mm</p>
<ul style="list-style-type: none"> ・FU 	<ul style="list-style-type: none"> ・SLO ・FH ・TP ・TB 	<ul style="list-style-type: none"> ・TP ・TB 	<ul style="list-style-type: none"> ・MACA ・FU ・OSP ・MOR ・W ・LTP ・LTY
<p>YB-3011 スープボール 容量280ml 重量207g 20枚重ね545mm</p>	<p>YB-7070 特大飯碗 容量720ml 重量269g 20枚重ね236mm</p>	<p>YB-7073 飯碗 容量320ml 重量141g 20枚重ね226mm</p>	<p>YS-2 深小皿 容量100ml 重量88g 20枚重ね185mm</p>
<ul style="list-style-type: none"> ・FH 	<ul style="list-style-type: none"> ・SLO ・FH ・FU ・OSP ・MOR ・W 	<ul style="list-style-type: none"> ・FU 	<ul style="list-style-type: none"> ・SLO ・FH ・MACA ・FU ・OSP ・MOR ・W ・LTP ・LTY
<p>YS-3 菜皿 重量154g 20枚重ね141mm</p>	<p>YS-5 菜皿 重量214g 20枚重ね157mm</p>	<p>YS-7 菜皿 重量233g 20枚重ね137mm</p>	<p>YS-11 深皿 容量200ml 重量143g 20枚重ね155mm</p>

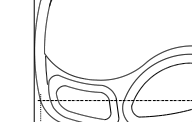
 <p>・FU</p>	 <p>・SLO ・FH ・MACA ・FU ・OSP ・MOR ・W ・LTP ・LTY</p>	 <p>・SLO</p>	 <p>・MACA ・FU ・OSP ・MOR ・W ・LTP ・LTY</p>
YS-12 深皿 容量400ml 重量195g 20枚重ね155mm	YS-13 深皿 容量400ml 重量223g 20枚重ね186mm	YS-15 深皿 容量610ml 重量306g 20枚重ね173mm	YS-22 深皿 容量160ml 重量121g 20枚重ね211mm
 <p>・FU ・OSP ・MOR</p>	 <p>・FU ・MACA ・W</p>	 <p>・MACA ・FU ・W ・LTP ・LTY</p>	 <p>・MACA ・FU ・W ・LTP ・LTY</p>
YS-23 深皿 容量330ml 重量174g 20枚重ね224mm	YS-39 深皿 容量400ml 重量243g 20枚重ね330mm	YS-72 深皿 容量160ml 重量125g 10枚重ね264mm	YS-73 深皿 容量230ml 重量150g 10枚重ね264mm
 <p>・MACA ・FU ・W ・LTP ・LTY</p>	 <p>・MACA ・FU ・W ・LTP ・LTY</p>	 <p>・TP ・TB</p>	 <p>・TP ・TB</p>
YS-74 深皿 容量350ml 重量205g 10枚重ね238mm	YS-75 深皿 容量450ml 重量250g 10枚重ね238mm	YS-705 菜皿 重量220g 20枚重ね153mm	YS-707 菜皿 重量234g 20枚重ね137mm
 <p>・TP ・TB ・MACA ・FU ・OSP ・MOR ・W</p>	 <p>・TP ・TB</p>	 <p>・TP ・TB ・FU ・MOR</p>	 <p>・TP ・TB</p>
YS-7010 フルーツ皿 容量200ml 重量116g 20枚重ね143mm	YS-7011 深皿 容量180ml 重量138g 20枚重ね158mm	YS-7012 深皿 容量280ml 重量153g 20枚重ね156mm	YS-7013 深皿 容量360ml 重量209g 20枚重ね161mm
 <p>・TP ・TB</p>	 <p>・TP ・TB</p>	 <p>・TP ・TB</p>	 <p>・TP ・TB</p>
YS-7014 深皿 容量450ml 重量244g 20枚重ね160mm	YS-7015 深皿 容量550ml 重量283g 20枚重ね171mm	YS-7018 カレー皿 容量760ml 重量442g 20枚重ね190mm	YS-7023 深皿 容量600ml 重量278g 20枚重ね197mm
 <p>・TP ・TB</p>	 <p>・OSP</p>	 <p>・MACA ・FU ・W</p>	 <p>・OSP</p>
YS-7026 深皿 容量700ml 重量315g 20枚重ね171mm	YS-18 ニツ仕切皿 容量335ml 重量345g 20枚重ね155mm	YS-55 角仕切皿 重量230g 20枚重ね204mm	YS-77 ミツ仕切皿 容量600ml 重量583g 20枚重ね373mm
 <p>・TP ・TB</p>	 <p>・MACA ・FU ・OSP ・MOR ・W ・LTP ・LTY</p>	 <p>・FU ・OSP ・MOR</p>	 <p>・MACA ・FU ・W</p>
YS-723 角仕切皿 重量350g 20枚重ね174mm	YC-13 ミルクカップ 容量180ml 重量152g 10個重ね302mm	YC-15 スタックマグ 容量220ml 重量170g 10個重ね429mm	YC-181 ミルクカップ 容量140ml 重量108g 10個重ね289mm

SKラック(食器かご) ▶P.132

ポリプロピレン製

キャメル (CM) ダルブルー (DLB) ベージュ (V) ピンク (P)
イエロー (Y) アイボリー (IV) オレンジ (O) ブルー (B)

熱風消毒保管庫での
繰り返しの使用にも
十分耐えられます

軽くて丈夫なプラスチック製食器かご

- こどもたちが運びやすく、熱風消毒保管庫にスムーズに出し入れできるサイズです。
- 強化磁器等に付着しがちなメタルマークや破損の防止に大きな効果が得られます。

低学年向けの
ハーフサイズです

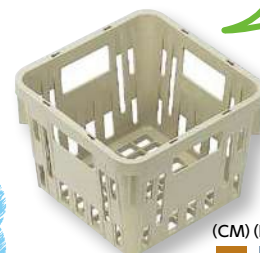

(CM) (DLB) (V)
■ ■ ■

PSK-130 食器かご
268×268×205 ¥5,200
内寸(底面) / 205×205×195
重量 / 610g
170φ～202φ食器1列用

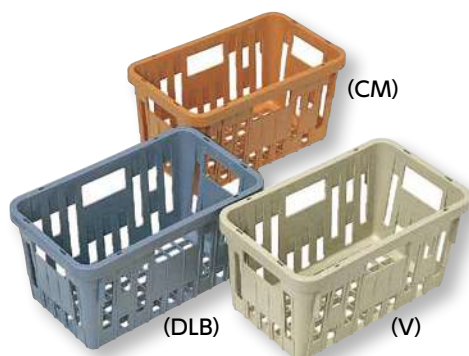

PSK-150 食器かご
375×225×200 ¥5,450
内寸(底面) / 302×150×188
重量 / 700g
115φ～150φ食器2列用

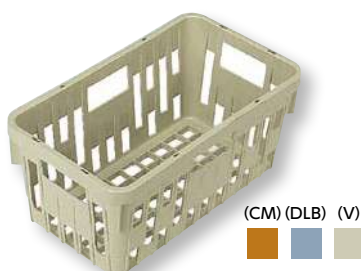

(CM) (DLB) (V)
■ ■ ■

PSK-170 食器かご
420×245×200 ¥6,290
内寸(底面) / 347×170×188
重量 / 750g
151φ～170φ食器2列用

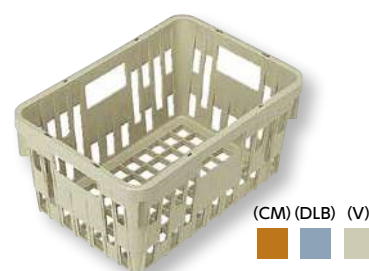

(CM) (DLB) (V)
■ ■ ■

PSK-200 食器かご
390×273×200 ¥6,290
内寸(底面) / 317×200×188
重量 / 750g
171φ～200φ食器1列用

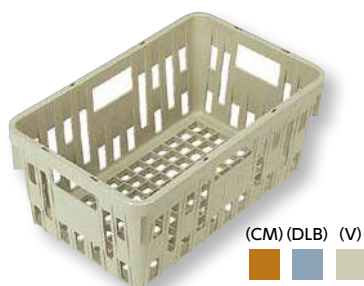

(CM) (DLB) (V)
■ ■ ■

PSK-215 食器かご
450×284×200 ¥7,020
内寸(底面) / 380×215×188
重量 / 950g
171φ～190φ食器2列 または
長辺:～380mmトレイ用

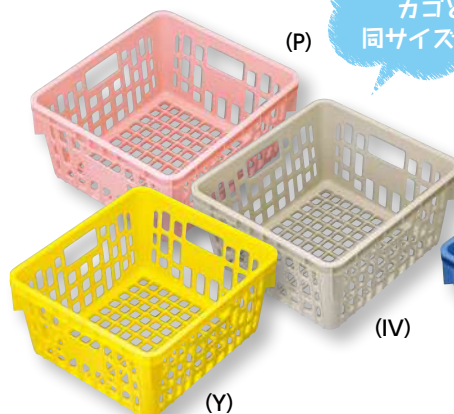

ステンレス
カゴと
同サイズです

PSK-300N 食器かご
390×360×200 ¥7,400
内寸(底面) / 333×301×186
重量 / 945g

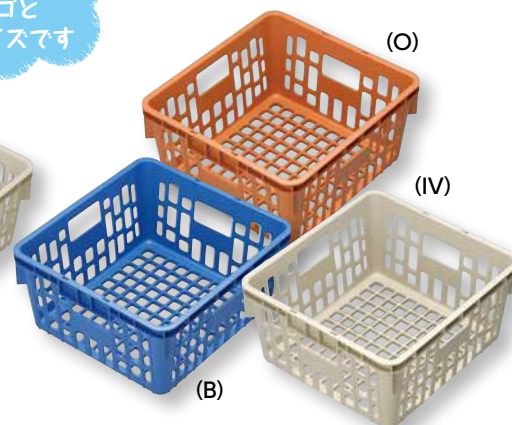

PSK-310N 食器かご
403×378×202 ¥7,500
内寸(底面) / 345×319×188
重量 / 1,015g

別売オプション



SKNAME
ネームプレート
¥1,700(10枚セット)
※アルミ製

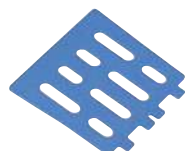

SKS-150
SKラック仕切150用
¥4,900
(10枚セット)



SKS-170
SKラック仕切170用
¥5,300
(10枚セット)

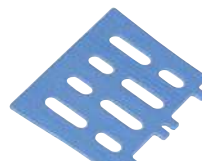

SKS-200
SKラック仕切200用
¥5,700
(10枚セット)



SKS-215
SKラック仕切215用
¥5,700
(10枚セット)

食器同士の
ぶつかり合いを
防ぎます

SKラック& トレイ&アラカルト

食を提供するシーンでの毎日のニーズに
機能性と工夫でお応えします。

集団の食事を扱う給食サービスの現場独特のニーズを形にしました。

食べる側・提供する側ともに扱いやすく便利であり、
快適で確実なサービスを支援する商品です。

- SKラック (食器かご)
- トレイ+[®] (トレイプラス)
- トレイ
- みまもりマグ
- マグカップ
- Lbランチボックス
- 弁当箱
- マグカップ蓋
- 真空密閉蓋 ピタットくん
- はし
- スプーン&フォーク
- 防災用食器
- シリコン型
- 保温食缶



SKラック(食器かご)

ポリプロピレン製

キャメル (CM) ダルブルー (DLB)
 ベージュ (V) ピンク (P)
 イエロー (Y) アイボリー (IV)
 オレンジ (O) ブルー (B)

- **軽くて丈夫、メタルマークの付着を防止**するプラスチック製食器かごです。
 強化磁器等に付着しがちなメタルマークや破損の防止に大きな効果が得られます。

仕切

材質/ポリプロピレン
 食器同士のぶつかり合いによる割れを防ぎます。食器の大きさに応じて仕切の位置を自由に変えられます。



ネームスペース

PSK-130/215/300N(短辺のみ)/310N
 のネーム取付部分は使用内容を油性ペンで書き込みやすい形状になっています。

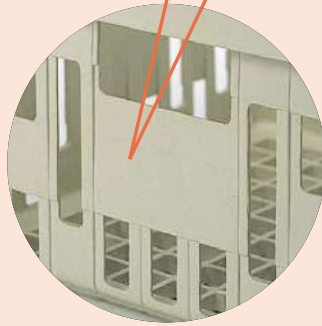

スプリング取っ手

材質/ステンレス
 ご希望により取り付けて販売します。別途料金が必要となりますので、最寄りの営業所にお問い合わせください。

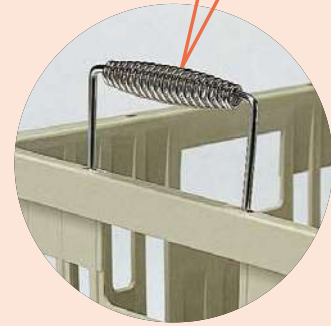

ネームプレート 材質/アルミニウム ネームプレートを付けることができます。

※PSK-300N/310Nには取り付けできません。



●ステンレスかごと同サイズ※

収納スペースを気にする必要はありません。
 熱風消毒保管庫にスムーズに出し入れできます。
 ※PSK-300Nのみ(外寸/390×360×200)

●1クラス分の食器が収納可能。

(例) E-エポカル ボール(PNB-30E)×40枚
 E-エポカル 角仕切皿(PNS-23E)×40枚

PSK-300N P 食器かごに
 全て収納できます。

■食器かご材質別特性比較表

	変形しにくさ	価格順位	食器への汚染度 (メタルマーク)	異物混入リスク
SKラック(食器かご)	○	○	付かない	生じにくい
ナイロンコーティングかご	△	△	付かない	生じやすい
ステンレスかご	△	◎	付きやすい	生じにくい

SKラック(食器かご)積み重ね例

安定感ある積み重ねです。



PSK-170



PSK-310N



PSK-300N



しっかりと組み合う
 安定感のある
 スタッキング

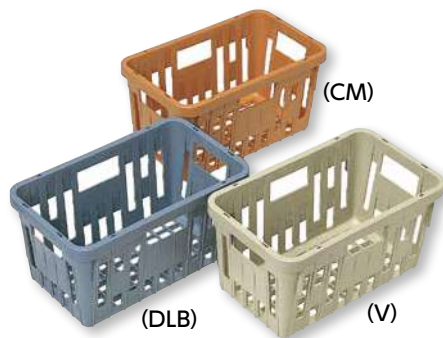

PSK-150 食器かご
375×225×200 ¥5,450
内寸(底面) / 302×150×188
重量 / 700g
115φ～150φ食器2列用

★マークの商品は、Lbランチボックス **P.142** に対応した商品です。



PSK-170 食器かご
420×245×200 ¥6,290
内寸(底面) / 347×170×188
重量 / 750g
151φ～170φ食器2列用

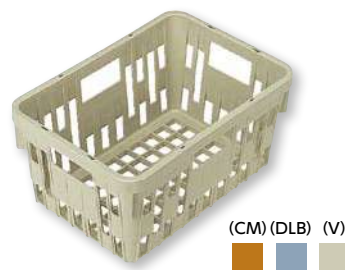

PSK-200 食器かご
390×273×200 ¥6,290
内寸(底面) / 317×200×188
重量 / 750g
171φ～200φ食器1列用

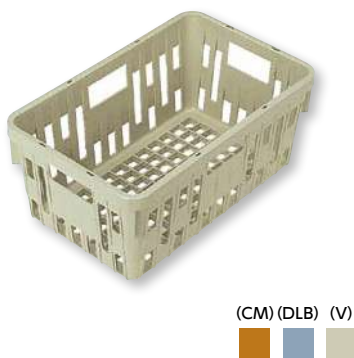

PSK-215 食器かご
450×284×200 ¥7,020
内寸(底面) / 380×215×188
重量 / 950g
171φ～190φ食器2列 または
長辺: ~380mmトレイ用

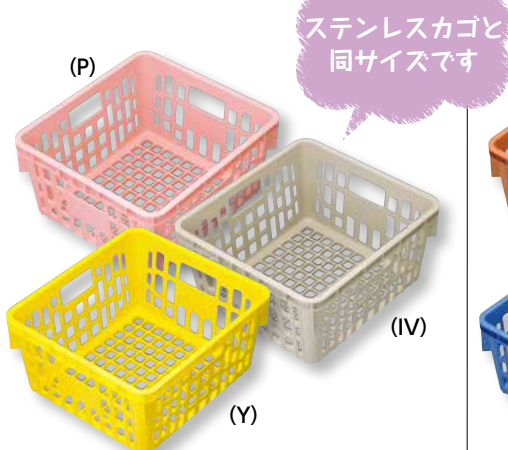

ステンレスカゴと
同サイズです

PSK-300N 食器かご
390×360×200 ¥7,400
内寸(底面) / 333×301×186
重量 / 945g

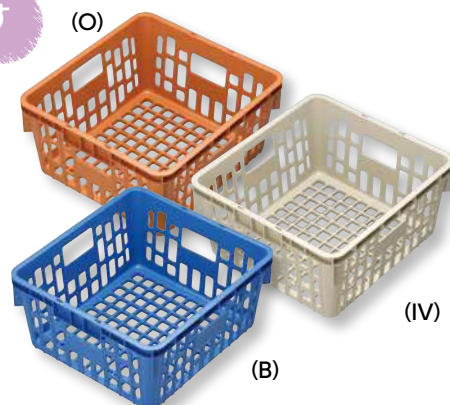

PSK-310N 食器かご
403×378×202 ¥7,500
内寸(底面) / 345×319×188
重量 / 1,015g

SKラック(食器かご)使用例

低学年向けの
ハーフサイズです

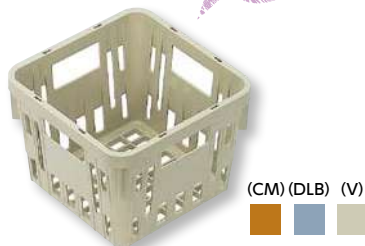

PSK-130 食器かご
268×268×205 ¥5,200
内寸(底面) / 205×205×195
重量 / 610g
170φ～202φ食器1列用

PSK-150 CM

●E-エポカル ボール (PNB-30E YSI)
40枚収納



PSK-170 DLB

●E-エポカル 深皿 (PNS-15E OHA)
40枚収納



PSK-215 V

●エスタートレイ (SG-56 FGR)
40枚収納



PSK-300N P

●E-エポカル ボール(PNB-30E)
●E-エポカル 角仕切皿(PNS-23E)
各40枚収納



PSK-310N O

●ウィンサム ボール(PB-230)
●ウィンサム 深皿(PS-115)
●ウィンサム 小皿(PS-103)
各35枚収納



別売オプション



SKNAME
ネームプレート
¥1,700(10枚セット)
※アルミ製

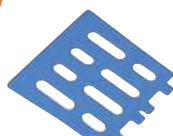

SKS-150
SKラック仕切 150用
¥4,900
(10枚セット)

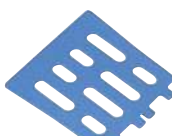

SKS-170
SKラック仕切 170用
¥5,300
(10枚セット)



SKS-200
SKラック仕切 200用
¥5,700
(10枚セット)



SKS-215
SKラック仕切 215用
¥5,700
(10枚セット)

食器同士の
ふつかり合いを
防ぎます

トレイ+® (トレイプラス)

劣化知らずの印字を実現した、三信化工のマーキング技術です。



無地トレイと同等の使い勝手

厳しい使用環境にさらされる配膳用トレイ。三信化工が開発した画期的なマーキング技術が、無地トレイ並みの耐久性を実現しました。(特許出願商品)

剥がれない、かすれない

化学の力で素地の樹脂そのものに働きかけるため、トレイ表面に加工する従来の印字方式と異なり、劣化の要因とされるトラブルが起こりません。

たとえば

<p>1 剥がれる・割れる</p> <p>煮沸や衝撃を与えても柄部分が破れません</p>	<p>2 かすれる・こすれる</p> <p>度重なる洗浄でも印字が薄くなりません</p>	<p>3 退色する・変色する</p> <p>樹脂そのものの色なので柄部分が劣化しません</p>	<p>4 ざらつきがある</p> <p>塗装や焼付け等の加工と異なり平滑でなめらかな仕上がります</p>	<p>5 ふくれる・めくれる</p> <p>フィルムやシートのようにトレイ本体から剥離しません</p>
---	---	--	---	--

※写真は使用による摩擦、衝撃、経年劣化を想定して再現したものです。

耐久性・安全性を徹底追求。安心してお使いいただけます。

三信化工では、実際の使用環境に則した実証実験を実施。安心してお使いいただく製品をお届けするために、オリジナル試験機で**厳しいテストを繰り返し行った結果**、剥がれや変色、退色の恐れがないことを確認しています。

※検証では、想定される実際の洗浄工程を機械的に再現しています。

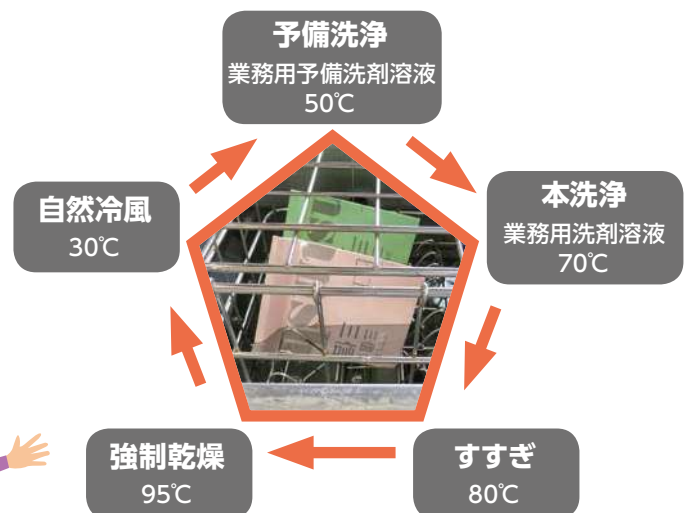

汎用性の高いソフトな色調

印字のやさしいグレーは飽きのこない落ち着いたトーン。
自由なアイデアでトレイの板面を活用してください。

食器の絵柄を「+」
→ 食器の配置が身につきます

マークを「+」
→ オリジナルトレイを実現します

キャラクターを「+」
→ 食事に楽しさを与えます

食育関連の情報を「+」
→ 食育教材として活用できます

学校の校章 (左上) / 配膳の並び順 (右上) /
「食事バランスガイド」(出典：厚生労働省・農林水産省) (左下) /
東京都墨田区すみだまつり・こどもまつり公式キャラクター
「す〜みん」「み〜みん」「だ〜みん」(右下) (許諾を得て制作しています)

オリジナルトレイが食卓をより楽しく豊かに彩ります。

市町村・給食センターなどの**オリジナル
絵柄**をデザインします。ご検討の際は、
最寄りの営業所にお問い合わせください。



コップ・箸・
スプーンにも
印字できます。



多くの小・中学校で採用されています。

トレイ

軽くて丈夫。
豊富なカラーバリエーション



エスタートレイト FRP製

ファンタジックイエロー (FYE) ファンタジックホワイト (FW) ファンタジックピンク (FP)
ファンタジックパープル (FPU) ファンタジックグリーン (FGR) ファンタジックブルー (FBL) オレンジ (O)

熱に強く丈夫なトレイです。

(FYE) (FW) (FP) (FPU) (FGR) (FBL)



SE-12 スナック 325×235×18 ¥1,330

(FPU) (FP) (FYE) (FW) (FGR) (FBL)



SE-15 スナック 360×270×19 ¥1,500

(FW) (FP) (FYE) (FPU) (FGR) (FBL)



SE-13 スナック 350×260×18 ¥1,500

(FP) (FYE) (FW) (FPU) (FGR) (FBL)



SE-10N スナック 370×270×17 ¥1,740

(FGR) (FW) (FP) (FPU) (FYE) (FBL)



SG-52 長方形 355×270×18 ¥1,380

(FBL) (FYE) (FP) (FW) (FPU) (FGR)



SG-56 長方形 380×290×18 ¥1,740

(O) (FYE) (FGR) (FW) (FP)



SE-21 長方形 415×303×20 ¥1,960

SG-56 FGR
40枚収納



食器かご
PSK-215 V
▶ P.133

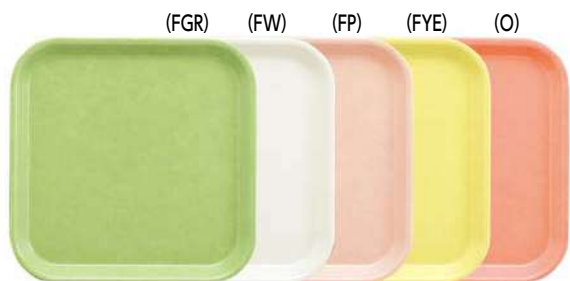

SE-300 角 300×300×20 ¥1,650

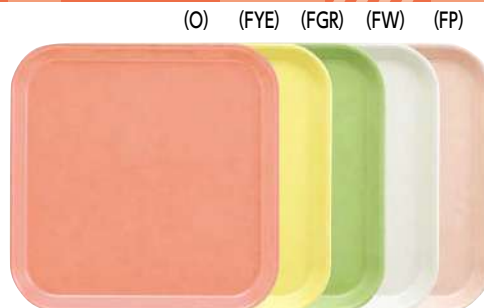

SE-330 角 330×330×20 ¥1,780

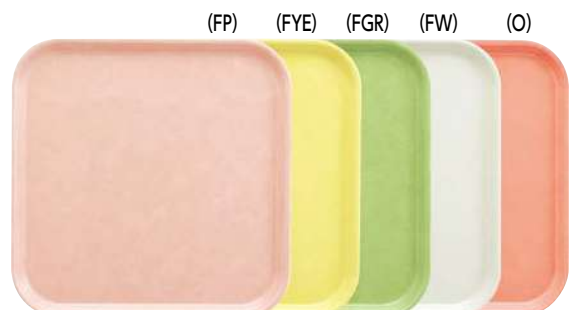

SE-340 角 340×340×18 ¥1,890



SE-41 六角 460×355×21 ¥2,260

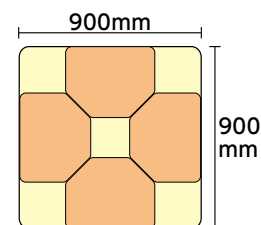

テーブルスペースを上手に利用できます。

エスタートレイ FRP製 トレイ+® (トレイプラス)

ファンタジックイエロー (FYE) ファンタジックピンク (FP) ファンタジックグリーン (FGR)

トレイ+® は劣化知らずの印字を実現した三信化工の新マーキング技術です。▶P.134

●グリーンフレンド



(FGR) (FP) (FYE)



SE-13+ GF スナック 350×260×18 ¥2,000

※カラーにより若干印字の見え方が異なります。

●アニマルっこ ©OMOCHABAKO



(FYE) (FGR) (FP)



SE-13+ ANI スナック 350×260×18 ¥2,000

絵柄が剥がれないから長く使えます

ノンスリップ エスタートレイ FRP製

ピンク (SPP) グリーン (SPG)

(SPP) (SPG)



SE-15 スナック 360×270×19 ¥2,710

☑️ 表面にすべり止め加工を施したトレイです。

(SPG) (SPP)



SE-10N スナック 370×270×17 ¥2,380

(SPG) (SPP)



SG-52 長方形 355×270×18 ¥2,280

ポリプロトレイ

ポリプロピレン製

若草 (G) 赤 (R) 黒 (BK) ベージュ (V) ピンク (P)

軽量で使いやすいトレイです。

表面模様



◎T-300 角

◎T-330 角

※キズ防止のための格子模様が入っておりますが、すべり止めとしての効果はありません。



T-310 角
307×307×20 ¥1,190

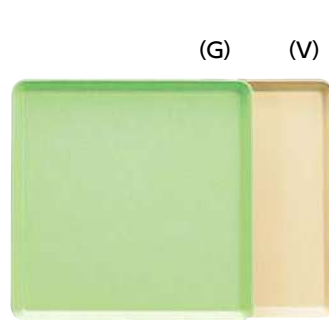

◎**T-300 角**
301×301×22 ¥1,150

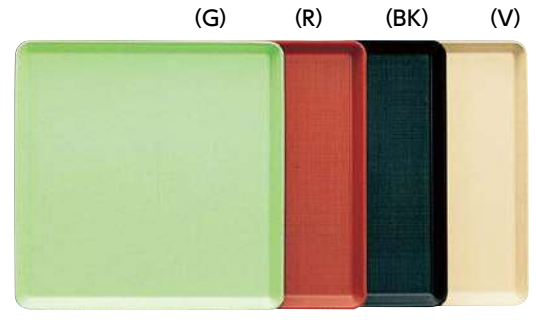

◎**T-330 角**
330×330×22 ¥1,300

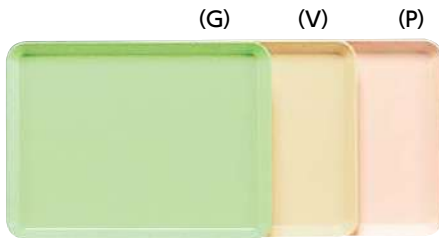

T-102 長方形
320×235×18 ¥880

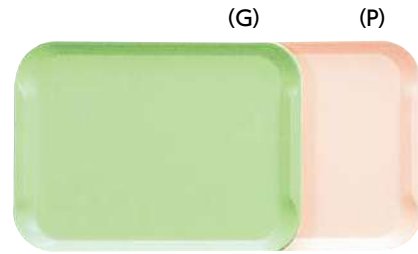

T-104 長方形
350×260×19 ¥1,020

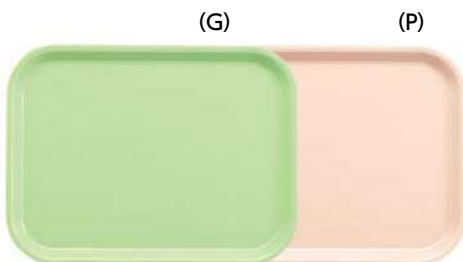

T-152 長方形
351×267×18 ¥1,140



T-3 長方形
358×268×22 ¥1,050

パブリック・トレイ

R-PP樹脂製

イエロー (Y) サーモンピンク (SP)

軽量で使いやすい
再生原料使用のトレイです。

再生したポリプロピレン原料を使用しています。

※再生原料を使用しておりますので、
強度・耐久性が若干劣ります。

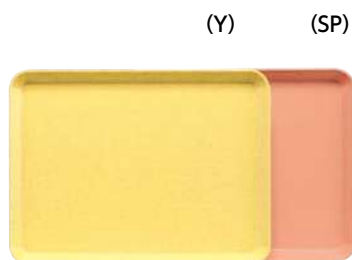

受**RT-102 長方形**
323×234×18 ¥880



受**RT-104 長方形**
350×260×19 ¥1,020

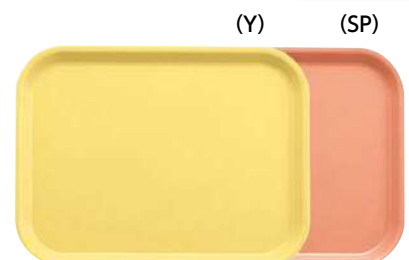

受**RT-152 長方形**
351×267×18 ¥1,140

● 受マークは受注生産品です。

● パブリック・トレイ (R-PEN樹脂製) も特注対応しております。ご検討の際は、最寄りの営業所へお問い合わせください。

■ スタック図の読み方

- ① 積み重ねの間隔 ② 高さ ③ 40枚重ねた時の高さ

■ お使いになる枚数の積み重ねの高さは次の公式で計算できます。

食器かごに合わせて食器を選定する際などにご参照ください。

スタックした高さ = 高さ + {積み重ね間隔 × (お使いになる枚数 - 1)}

③ ② ①

■ 寸法は変更する場合があります。

■ 寸法・重量・積み重ねの高さは基準値です。ご検討の際は現物でご確認ください。

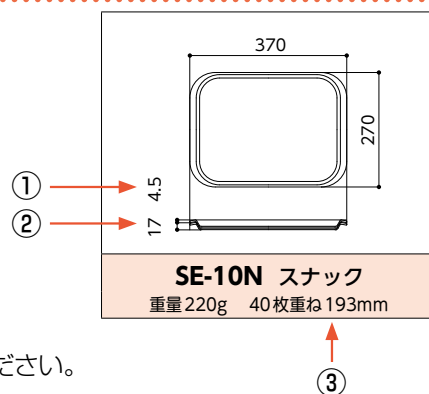

エスタートレイ

P.136 ~ P.137

● SE-21、SE-300、SE-330、SE-340は色により重量が異なります。

<p>SE-10N スナック 重量220g 40枚重ね193mm</p>	<p>SE-12 スナック 重量190g 40枚重ね210mm</p>	<p>SE-13/SE-13+ スナック 重量205g 40枚重ね202mm</p>	<p>SE-15 スナック 重量220g 40枚重ね191mm</p>
<p>SE-21 長方形 重量320g 40枚重ね204mm</p>	<p>SE-21 長方形 重量300g 40枚重ね204mm</p>	<p>SE-41 六角 重量423g 40枚重ね240mm</p>	<p>SE-300 角 重量250g 40枚重ね204mm</p>
<p>SE-300 角 重量230g 40枚重ね196mm</p>	<p>SE-330 角 重量300g 40枚重ね219mm</p>	<p>SE-330 角 重量280g 40枚重ね219mm</p>	<p>SE-340 角 重量330g 40枚重ね237mm</p>
<p>SE-340 角 重量310g 40枚重ね225mm</p>	<p>SG-52 長方形 重量223g 40枚重ね198mm</p>	<p>SG-56 長方形 重量283g 40枚重ね202mm</p>	

ノンスリップ エスタートレイ

P.137

SE-10N スナック 重量 278g 40枚重ね 208mm	SE-15 スナック 重量 280g 40枚重ね 214mm	SG-52 長方形 重量 280g 40枚重ね 217mm

ポリプロトレイ

P.138

T-3 長方形 重量 299g 40枚重ね 259mm	T-102 長方形 重量 216g 40枚重ね 256mm	T-104 長方形 重量 224g 40枚重ね 230mm	T-152 長方形 重量 246g 40枚重ね 202mm
T-300 角 重量 301g 40枚重ね 307mm	T-310 角 重量 262g 40枚重ね 257mm	T-330 角 重量 362g 40枚重ね 318mm	

パブリック・トレイ (R-PP樹脂製)

P.138

RT-102 長方形 重量 216g 40枚重ね 221mm	RT-104 長方形 重量 219g 40枚重ね 230mm	RT-152 長方形 重量 235g 40枚重ね 202mm



みまもりマグ ポリプロピレン製

のぞき込まなくても飲み物の摂取量がひと目でわかるマグカップです。

オレンジ (O) ピンク (P) 若草 (G)

● 水に沈まないタイプ

約50ml
きざみの
窓付き



持ち
やすい
取っ手



● 握力の弱い方でも持ちやすい取っ手です。

ひと目で
わかるから
安心です

安定した
積み重ね

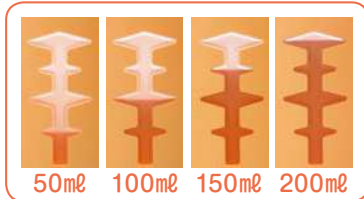

※計量カップとしてはお使いになれません。

専用蓋



こぼれにくくシール性のある蓋

SIF-80 マグカップ蓋 87×10 ¥530

対応
フード
カバー



P-205 フードカバー 95×21 ¥330

(O)



(P)



(G)



UPC-250 マグカップ 115×82×75・250ml ¥740

マグカップ ポリプロピレン製

持ちやすく、折れにくい取っ手が特長のマグカップです。

ピンク (P) オレンジ (O) イエロー (Y) 若草 (G) カフェオレ (CAF)

● 水に沈むタイプ

UPC-180N
48個収納

絵柄が
剥がれない
マグカップ



食器かご
PSK-310N IV
➡ P.133

持ち
やすい
取っ手

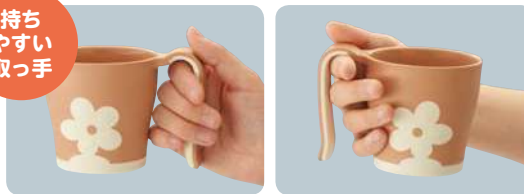

● 握力の弱い方でも持ちやすい取っ手です。

安定した
積み重ね



専用蓋



UPF-180 W マグカップ蓋 86×16 ¥410

※エラストマー製

蓋はこぼれにくくシール性があるのでそのまま密閉蓋として、ガイドに沿って穴を開ければストローをさしても使用可能です。
※エラストマーの特性により、ご使用の目安は300回程度となっております。

対応
フード
カバー



P-204 フードカバー 89×20 ¥330

(P)



(O)



(Y)



(G)



(CAF)



UPC-180N マグカップ 114×80×82・240ml ¥830

ランチボックス

ポリプロピレン製 / PES製

ベジらんど (VEG) しゃぼん玉 (SYA) ブラウン (BR) 溜 (T)

- 1 学校給食用に開発しました。
- 2 耐久性と衛生面に配慮した商品です。
- 3 絵柄はサンドイッチ構造になっており、剥がれや退色がなく美しさを長く保ちます。
- 4 ポリプロピレン製の商品の内側にはラクシボ加工 (P28) を施し、長期使用による擦りキズを軽減。残菜も残りにくいです。

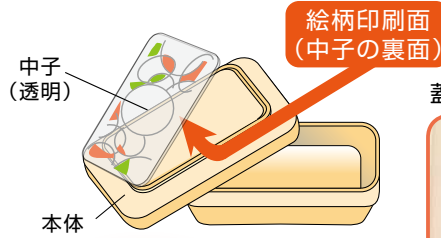

ベジらんど (VEG)



しゃぼん玉 (SYA)



ポリプロピレン製



P-252E VEG ご飯用 (蓋) **P-251E BR** ご飯用 (身)
 163×114×16 ¥1,190 156×105×41・450ml ¥490
 セット / 163×114×48 ¥1,680



P-252E SYA ご飯用 (蓋) **P-251E BR** ご飯用 (身)
 163×114×16 ¥1,190 156×105×41・450ml ¥490
 セット / 163×114×48 ¥1,680



P-254E VEG おかず用 (蓋) **P-253E BR** おかず用 (身)
 187×164×22 ¥1,300 178×155×36 ¥570
 セット / 187×164×48 ¥1,870



P-254E SYA おかず用 (蓋) **P-253E BR** おかず用 (身)
 187×164×22 ¥1,300 178×155×36 ¥570
 セット / 187×164×48 ¥1,870

PES製 スチームコンベクションオーブンで使用できます。(150℃以下でご使用ください。)



U-252E T ご飯用 (蓋) **U-251 T** ご飯用 (身)
 167×117×15 ¥1,310 157×107×41・430ml ¥1,590
 セット / 167×117×46 ¥2,900



U-254 T おかず用 (蓋) **U-253 T** おかず用 (身)
 190×167×20 ¥1,740 181×158×36 ¥2,020
 セット / 190×167×46 ¥3,760

SKラック(食器かご) →P.132~



PSK-170 食器かご (ご飯用) 420×245×200 ¥6,290
PSK-1700SAE PSK-170用押さえ蓋 (おかず用) 420×245×25 ¥3,390
 ※ご飯用は12個、おかず用は8個収納できます。



PSK-200 食器かご (おかず用) 390×273×200 ¥6,290
PSK-2000SAE PSK-200用押さえ蓋 (おかず用) 390×273×17 ¥3,530
 ※おかず用は8個収納できます。

ばんじゅう ●ばんじゅうは参考商品です。



参考使用例

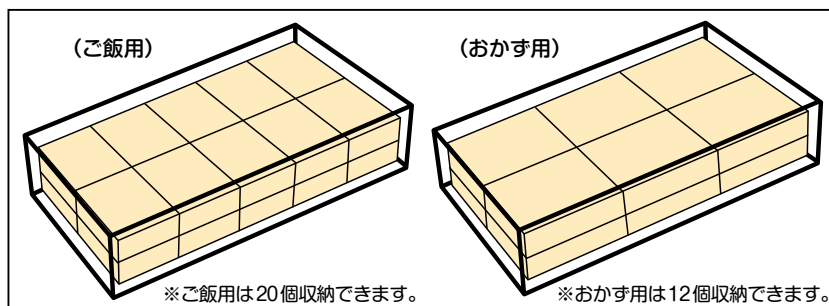

対応サイズ(蓋) 654×406×24 (身) 644×393×113

※ご飯用は20個収納できます。

※おかず用は12個収納できます。



●市町村・給食センターなどの特別注文に対応しています。
 形状・価格・ロットにつきましては、最寄りの営業所にお問い合わせください。

弁当箱
 ポリプロピレン製



仕切



P-1 R 弁当箱1型
 168×118×85・540ml
 身 ¥330(×2) / 蓋 ¥270 / 仕切 ¥160
 セット/¥1,090



P-7 R 弁当箱舟型(大)
 168×120×47・500ml
 身 ¥340 / 蓋 ¥290
 セット/¥630



P-5 R 弁当箱舟型(小)
 168×120×42・400ml
 身 ¥300 / 蓋 ¥290
 セット/¥590

個別対応におすすめの密閉蓋

アレルギー食・宅配等
様々な分野に対応できます。

そのほかにも

- 鮮度保持・食品の酸化防止・味の劣化防止等の効果があります。
- 食器と同様の洗浄で繰り返し使えるコストパフォーマンスの高い商品です。ゴミ(ビン・缶・フィルム等の容器)の削減に効果をもたらします。

マグカップ蓋 シリコンゴム製

容器への脱着が簡単なワンピース構造の密閉蓋です。
シール性が良く、運搬時も液体のこぼれがおきにくくなっています。

若草 (G) オレンジ (O)



SIF-90
マグカップ蓋
100×94×17 ¥840

マグカップ蓋対応食器

保温食器アーカディア (PP製)



(GR)

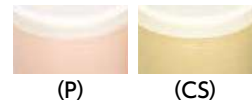

CHK-1008N
マグカップ
117×93×93・240ml ¥2,340

真空密閉蓋 ピタットくん

特許登録商品

真空シート部：シリコンゴム製
本体：ポリプロピレン・エラストマー製

食器を傾けたり、ひっくり返したりしても中身をこぼしません。蓋は片手で簡単に外せます。

蓋の外れない秘密は、ポンプ吸引による食器内の真空状態。



VP-500 手動真空ポンプ
¥2,460

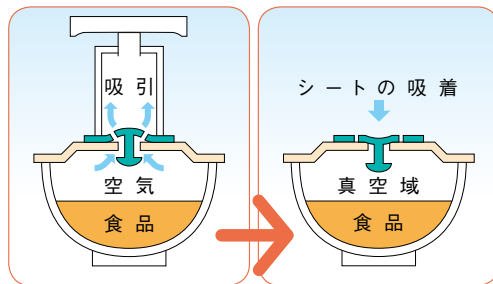

⚠熱風消毒保管庫には入れないでください。

- 器に蓋をしてポンプで吸引を行います。器の内部が真空状態になり、シートが蓋に吸着し、密閉されるしくみです。開封は、シートをめぐるだけで、力を入れずに片手で簡単に行えます。
- ピタットくんの真空シートは蓋に固定されていますが、取り外しは簡単で、使用ごとの定期的な洗浄も手間取りません。

マグカップ用蓋



VC-90 IV
ピタットくんマグカップ用蓋
101×94×14 ¥900

飯碗用蓋



VC-150 IV
ピタットくん飯碗用蓋
154×25 ¥1,150

汁椀用蓋



VC-120 IV
ピタットくん汁椀用蓋
124×25 ¥1,020

ピタットくん対応食器

保温食器アーカディア (PP製)



(GR) (マグカップ用蓋)



(P) (CS)

CHK-1008N マグカップ
117×93×93・240ml ¥2,340



E-エポカル (PEN製) ▶P27



(C) (飯碗用蓋)

PNB-32E ボール
145×61・520ml
(C) (G) (P) ¥1,100/
(BLO) (BLG) (FWL) ¥1,120/
(CLO) (BA) (YSI) (OHA) ¥1,160/
(MVG) (HNT) ¥1,160

保温食器サーモスアーカディア (PEN製)



(TUS) (飯碗用蓋)



(FUP) (FUB) (YUK)

BHK-6005 飯碗
136×67・330ml
(TUS) ¥2,700/
(FUP) (FUB) (YUK) ¥3,060

E-エポカル (PEN製) ▶P27



(C) (汁椀用蓋)

PNB-524E 幼児椀
117×47・260ml
(C) (G) (P) (TUS) ¥800/ (FPN) ¥920/
(BFM) (ANI) ¥960

ほっと倶楽部 (特殊PP製)



(TUK) (KUS) (汁椀用蓋)

ONPB-4 汁椀
108×64・330ml
(TUK) (KUS) ¥710

ONPB-6 汁椀
113×55・310ml
(KUS) (TUK) ¥710

保温食器アーカディア (PP製)



(KUS) (汁椀用蓋)

BHK-1502 汁椀
113×71・200ml ¥1,710

保温力に優れた
断熱材使用の保温食器
適温フードサービス

アーカディア

PP製 ●断熱材を十分に使用した、
高い保温力を持つ食器です。



着色汚れのない保温食器

サーモスアーカディア

PEN製 ●食材による着色汚れがなく、
保温性もさらに向上した食器です。



熱に強い食器

ほっと倶楽部

特殊PP製 ●軽くて丈夫、扱いやすさ抜群の
食器は毎日の食事に最適です。
●寸法安定性に優れ、収縮がない
ので、身と蓋がぴったりと嵌合
(かんごう)します。

詳細は病院・福祉・一般用カタログをご覧ください

はし

四角 持ち手の形が四角形になっています。

六角 持ち手の形が六角形になっています。

八角 持ち手の形が八角形になっています。

はし箱

ポリプロピレン製 **ブルー (BS)** **ピンク (PS)**



BX-1 はし箱(仕切りあり) 225×57×25 ¥490

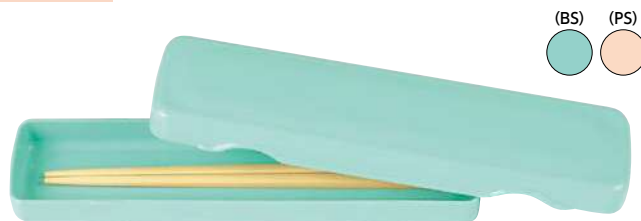

BX-2 はし箱(仕切りなし) 227×61×25 ¥490

アミハード箸

強化ナイロン樹脂製

グリーン (GR) **アズキ (AA)** **ベージュ (V)** **若草 (G)** **クリーム (C)**

四角 ロングセラーの四角箸。先端はすべりにくい角型形状です。(シボ加工は施されていません。)



AH-225 はし 225mm ¥270



AH-210 はし 210mm ¥260



AH-195 はし 195mm ¥250



AH-180 はし 180mm ¥240



AH-160 はし 160mm ¥230

グリーン (GR) アズキ (AA) 若草 (G) クリーム (C) ピンク (P) オレンジ (O)



持ちやすいと評判の六角箸。
先端はシボ加工を施し食材をすべりにくくしました。



AH-220S はし 220mm ¥270

※AH-220Sは表面模様が「木目」です。



AH-210S はし 210mm ¥270



AH-195S はし 195mm ¥260



AH-180S はし 180mm ¥250



AH-160S はし 160mm ¥240

クリーム (C) グリーン (GR) アズキ (AA)



転がりにくく扱いやすい八角箸。
箸先が太く折れにくい LOG TYPEで、先端はシボ加工を施し食材をすべりにくくしました。

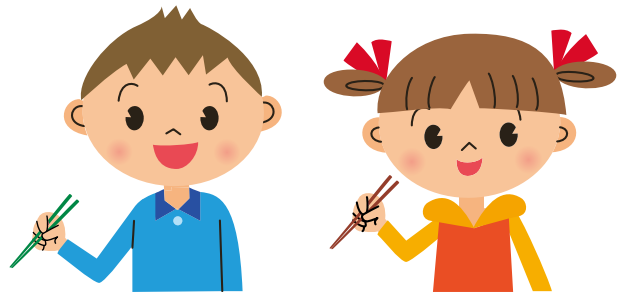
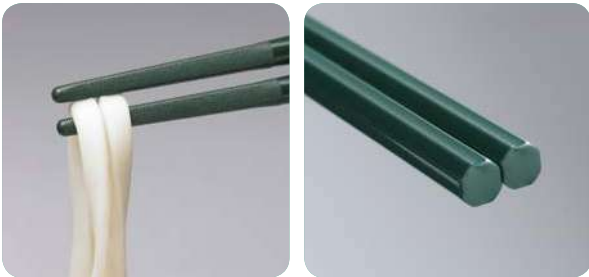

LOG TYPE (先が太めの箸です)



AH-205X はし 205mm ¥260



AH-185X はし 185mm ¥250

PBT箸

強化PBT樹脂製

黒 (BK) うるみ (U) あんず (ANZ) 赤 (R)



持ちやすいと評判の六角箸。
先端はシボ加工を施し食材をすべりにくくしました。

塩素漂白OK!
衛生的に使えます



TH-220S はし 220mm ¥280

※TH-220Sは表面模様が「木目」です。



TH-195S はし 195mm ¥260



TH-210SN はし 210mm ¥270



TH-180S はし 180mm ¥250

パブリック箸

強化R-PEN樹脂製

環境にやさしいパブリック箸

学校等で使用されているE-エポカル(PEN樹脂)を再生した原料を使用してパブリック箸を作っています。
(※再生原料を使用しておりますので、強度・耐久性が若干劣ります。)



ブラック (BK) ライトブルー (LBL) レモンイエロー (LY) ライトサーモン (LS) アイボリー (IV)



転がりにくく扱いやすい八角箸。
箸先が太く折れにくい LOG TYPEで、先端はシボ加工を施し食材をすべりにくくしました。

資源循環の推進商品として
価格改定しました

LOG TYPE (先が太めの箸です)



RH-205X はし 205mm ¥180

RH-185X はし 185mm ¥160

● 受マークは受注生産品です。

スプーン&フォーク

しっかり
持てるから自分で
食べたくなる



(使用スプーン：PPN-54 R スプーン (小))

PPスプーン ポリプロピレン製

●耐久性があり軽くて使いやすい
スプーンです。

溜 (T) クリーム (C) 赤 (R)

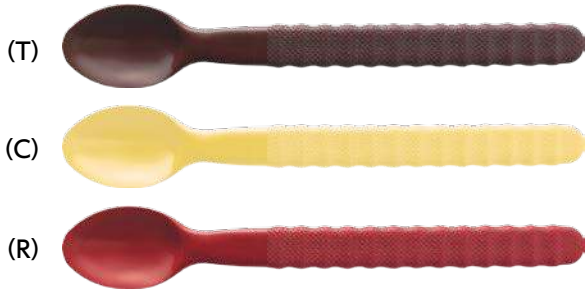

PPN-156 スプーン(大) 198mm/重量18g ¥340



PPN-56 スプーン(大) 163mm/重量15g ¥320

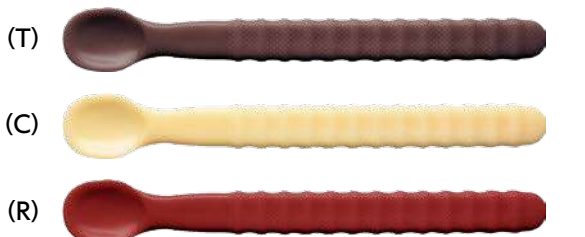

PPN-154 スプーン(小) 183mm/重量18g ¥340



PPN-54 スプーン(小) 149mm/重量14g ¥320



PPN-152 スプーン 198mm/重量17g ¥340



PPN-151 スプーン(ヘラ型) 197mm/重量17g ¥340

スプーン・フォークの先端部形状 (実物大)

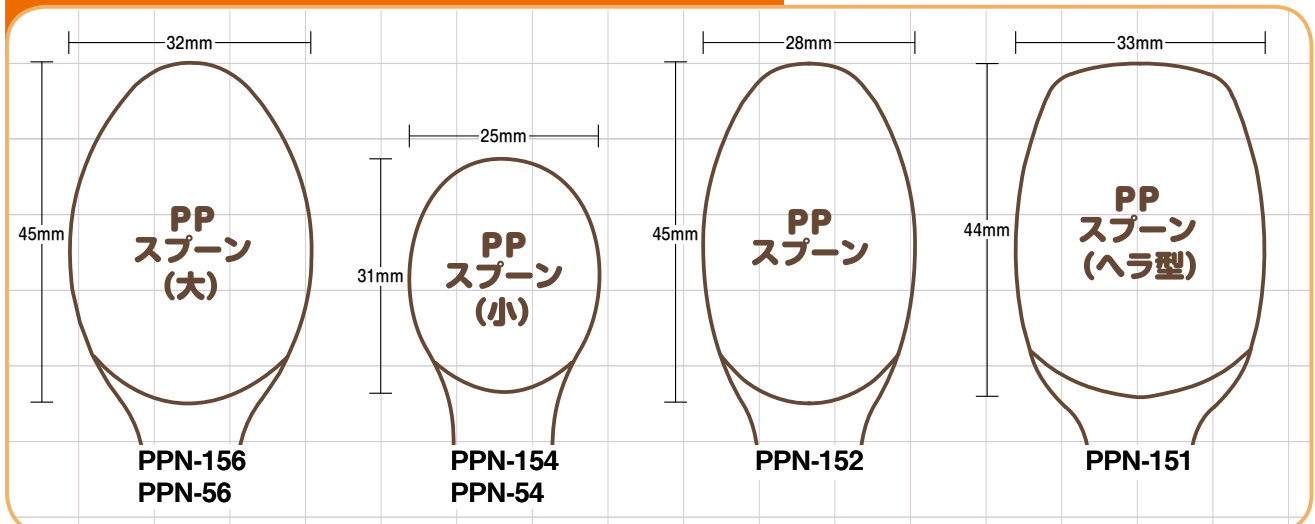

PPグリップ スプーン・フォーク

ステンレス・ポリプロピレン製

溜 (T) 赤 (R) ブラウン (BR)
オレンジ (O) イエロー (Y) 若草 (G)

- スプーンはすくいやすく、口に入れやすい形です。
- フォークは先端を適度に丸め安全性を高めた形です。



カレーやシチューに
使いやすい大きい
サイズです

大きいサイズの
フォークも
先が丸いから安心



48SP スプーン
175mm/重量24g ¥500

47FO フォーク
175mm/重量22g ¥500

保育給食にも
おすすめ

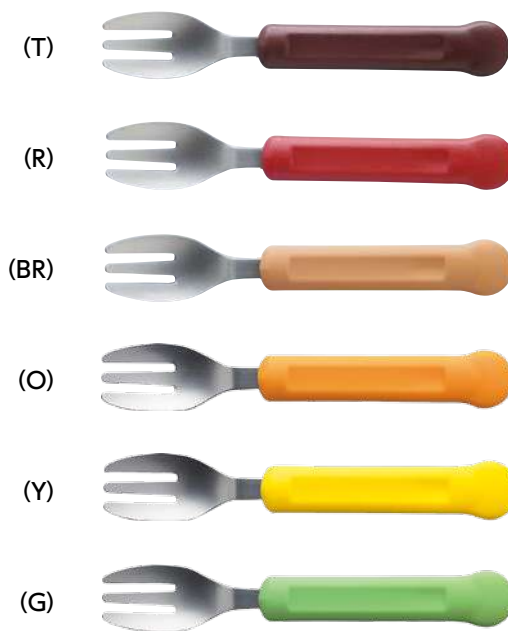
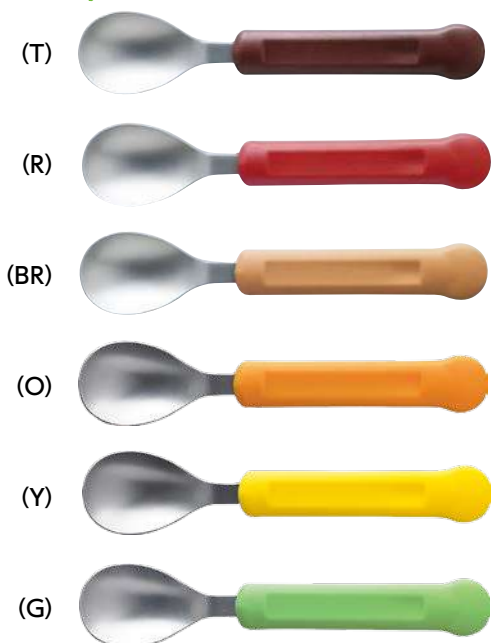

38SP スプーン
144mm/重量22g ¥450

37FO フォーク
144mm/重量20g ¥450

自分で食べ始めた
こどもたちにおすすめ



18SP スプーン
138mm/重量17g ¥450

口に入れやすいから
自分で食べられる

持ちやすく、 食べやすいスプーン

離乳食が終わり、
初めて自分で給食を
食べるこどもたちに
「食べることの楽しさ」
を伝えます。



(使用スプーン：18SP O PPグリップスプーン)

スプーン・フォークの先端部形状 (実物大)

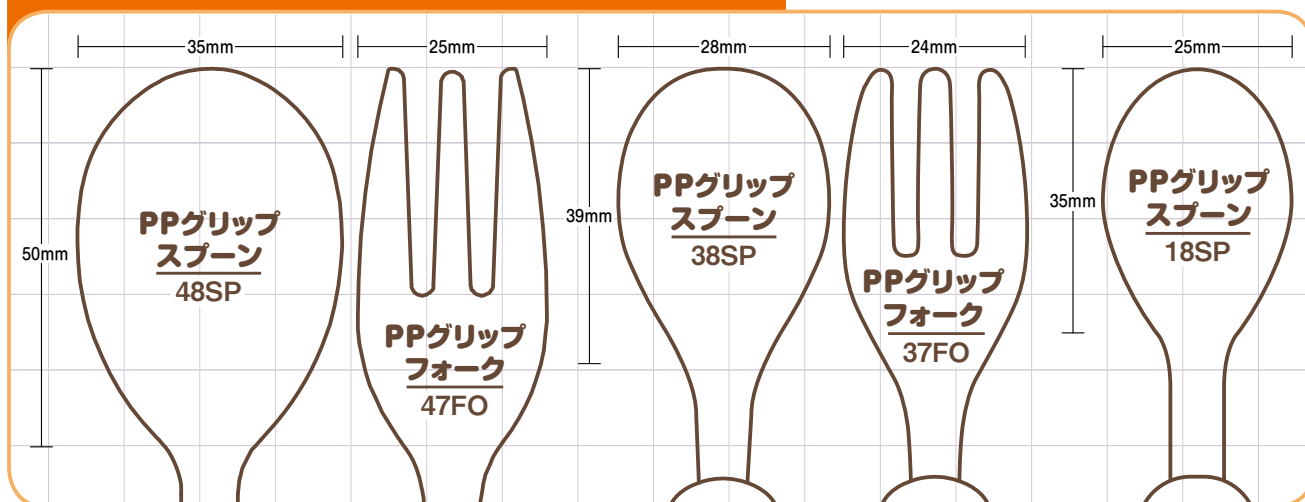

いざという時に備える 防災用食器

●軽く、持ち運びも便利なポリプロウエア クリ
ーム食器 →P.75~ をおすすめしています。



シリコン型 シリコンゴム製

オレンジ (O) スカイブルー (SB)

- ① スチームコンベクションオーブン、冷凍庫にも使用できます。
(-30℃~200℃)
- ② 全品、ホテルパンサイズに準拠した寸法です。
- ③ 自動食器洗浄機・熱風消毒保管庫にも使用できます。



おやつ・行事食に
おすすめです

塩素漂白OK!
衛生的に使えます

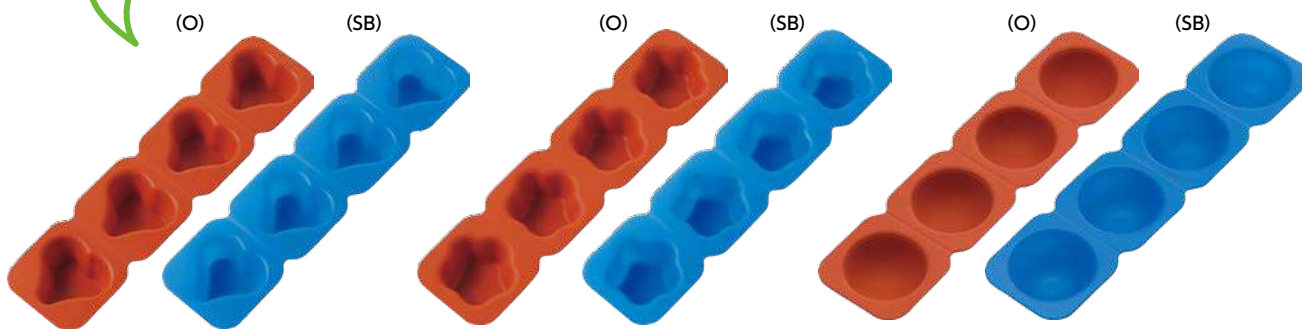

(O) (SB)
SFS-141 ハート型
260×65×25・20ml×4
¥1,270

(O) (SB)
SFS-142 星型
260×65×25・20ml×4
¥1,270

(O) (SB)
SFS-241 ドーム型
257×65×25・20ml×4
¥1,270

保温食缶

保温食缶は、特殊断熱材をポリプロピレンでサンドイッチした外缶に、中缶（アルミ缶）をセットして使用します。

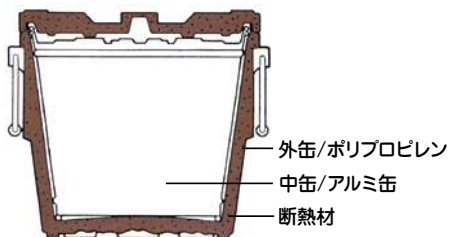

保温力が断然ちがう

断熱材を使用

- ① 中缶に入れる食品の温度を逃がさず**確かな保温効果**を発揮します。
- ② 中缶および本体の蓋は自動車等の運搬でも**こぼれない設計**です。

保温測定データ

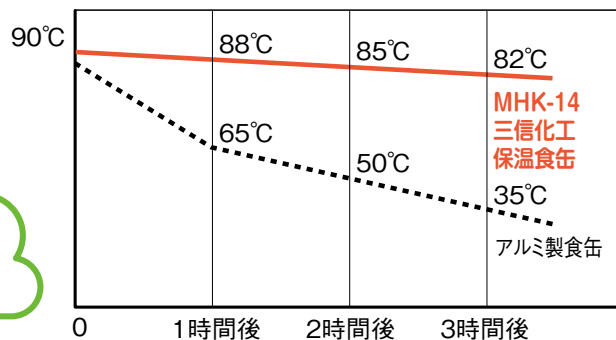

あたたかさを
運ぶ食缶



MHK-14 : V
360×335×321・14ℓ ¥39,000



MHK-14T (つる取手) : V
360×335×321・14ℓ ¥42,000

Ⓜ 外缶は絶対に熱風消毒保管庫に入れしないでください。

再生原料

人と環境にやさしい 取り組みと商品

誰もが食と健康を楽しむ心豊かな暮らしのために、
三信化工だからできることを
全社一丸となって取り組んでいます。

環境への取り組み

- | | |
|---|---|
| <p>2003年 ■ バイオマスプラスチック製食器を開発、農林水産省食堂にて試験使用される</p> <p>2004年 ■ R-PP樹脂製の「パブリック・トレイ」(エコマーク認定商品)を発売</p> <p>2005年 ■ 「愛・地球博」のリターナブル食器としてバイオマスプラスチック製食器が採用され、レストランコーナーで使用される</p> <p>■ R-PEN樹脂製の「パブリック・トレイ」、強化R-PEN樹脂製の「パブリック箸」(エコマーク認定商品)を発売</p> <p>■ 千葉工場にてISO14001:2004の認証を取得</p> <p>2006年 ■ バイオマスプラスチック製食器「コーンは〜と」を発売</p> <p>2007年 ■ バイオマスプラスチック製食器「コーンは〜と」の耐久性に優れたシリーズを発売</p> <p>2008年 ■ 強化R-PBT樹脂製「パブリック箸」(エコマーク認定商品)、生産時にCO₂排出量の少ない強化磁器「セラクレス」を発売</p> <p>■ 「縫い(つくろい)」が、2008年度グッドデザイン賞、第2回キッズデザイン賞を受賞</p> <p>2009年 ■ 経済産業省が主幹のカーボンフットプリント算定・表示試行事業、「商品種別算定基準(PCR:Product Category Rule)」づくりに参画し、食器(陶磁器製品および合成樹脂製品)の算定ルールの認証を受ける(認定PCR番号:PA-AQ-01)</p> | <p>2010年 ■ 食器業界初のカーボンフットプリント(CFP、CO₂排出量表示)の使用が許諾</p> <p>■ 日本初の「1回使用あたり」におけるCO₂排出量表示が、CFP試行事業において使用が許諾される</p> <p>■ 環境対策強化磁器「ミニクローバー」発売、CO₂削減を実証</p> <p>2011年 ■ 日本初のCO₂「削減率」表示が、CFP試行事業において使用が許諾される</p> <p>■ 自社自身によるCFP表示が可能な企業として認証を受ける(経済産業省システム認証実証実験)</p> <p>■ 第8回LCA日本フォーラム表彰 奨励賞受賞
三信化工が連名で取り組む環境教育事業での受賞</p> <p>2012年 ■ E-エポカル全製品においてCO₂排出量を表示(CFPシステム認証による)</p> <p>■ 第14回グリーン購入大賞 優秀賞受賞
三信化工が連名で取り組む環境教育事業での受賞</p> <p>2013年 ■ 第4回キッズワークショップアワード 審査員特別賞受賞</p> <p>■ 三信化工発のワークショップ「われたらばする」が、「エコが見える学校」の取り組みにおいて受賞</p> <p>2014年 ■ 国内2番目の環境教育等支援団体として、三信化工が参画する「資源と環境の教育を考える会『エコが見える学校』」が指定される(文科省および環境省、環境教育等促進法)</p> <p>2015年 ■ 食と文化を通じた環境への取り組みが、月刊『学校給食』に、特集記事として取り上げられる</p> <p>■ 「エコが見える学校」…三信化工が展開する食・文化・環境の活動が、環境省の家庭環境強化推進事業の調査モデル事例となる</p> <p>2020年 ■ 取り組み継続中</p> |
|---|---|



人と環境にやさしい社会をめざし、 商品開発や教育活動をはじめ 様々な取り組みを展開します。

三信化工は、食と健康を楽しむ心豊かな暮らしのために、環境への負荷の削減を考え、環境保全に全社で取り組んでいます。

その一つとして、2005年に給食食器業界で初めてISO14001:2004（環境マネジメントシステム規格）の認証を千葉工場にて取得しました。

今後も給食食器の製造を通じて、持続可能な社会を構築し、人と環境にやさしい商品の開発・提供につとめてまいります。

パブリック箸、パブリック・トレイ、パブリック強化磁器は、環境にやさしい商品としてエコマークを取得しています。

パブリック箸 強化R-PEN樹脂製

➡P.148

ブラック (BK) ライトブルー (LBL) レモンイエロー (LY)
ライトサーモン (LS) アイボリー (IV)



再生材料を使用
再生プラスチック68%

エコマーク認定番号
第05128040号

環境にやさしいパブリック箸

学校等で使用されているE-エポカル (PEN樹脂製) を再生した原料を使用してパブリック箸を作っています。

(※再生原料を使用しておりますので、強度・耐久性が若干劣ります。)



パブリック・トレイ R-PP樹脂製

➡P.138

イエロー (Y) サーモンピンク (SP)



再生材料を使用
再生プラスチック50%

エコマーク認定番号
第05128039号

ポリプロピレンの特性を活かした 軽量で使いやすいトレイです。

再生したポリプロピレン原料を使用しています。

(※再生原料を使用しておりますので、強度・耐久性が若干劣ります。)



パブリック・トレイ R-PEN樹脂製

パブリック・トレイ (R-PEN樹脂製) も特注対応しております。

(※再生原料を使用しておりますので、強度・耐久性が若干劣ります。)

ご検討の際は、最寄りの営業所にお問い合わせください。



再生材料を使用
再生プラスチック79%

エコマーク認定番号
第05128039号

パブリック強化磁器

使用済の食器、破損した食器は、パブリック強化磁器の原料としてリサイクルします。

学校給食用強化磁器には、強度を高めるためにアルミナが配合されています。この貴重な資源であるアルミナの有効活用と廃棄物の抑制のために、食器回収システムを構築しています。回収した食器は、粉砕して15%以上配合した再生原料としてパブリック強化磁器に使用されます。

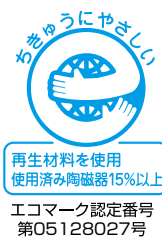

強化磁器の繕い(つくろい)

グッドデザイン賞 受賞
キッズデザイン賞 受賞

繕い食器を通じ、エコロジー教育と食育を。

「繕い」とは、物の大切さや伝統文化の認知、環境への意識向上を目的とした、破損食器の修復プランです。日本では昔から“もったいない”という慣習があり、物を直して使い続けるという「繕い(直し・継ぎ)」の文化がありました。三信化工は破損食器をわざと見える形で修復し、現代なりの「繕い文化」を提案しています。



- 欠け部分を補填して形状を整え、コーティング層を設けます。
- ・「繕い」をするとメタルマーク等の汚れが綺麗に落ちます。
- ・製品強度が新品に近づきます。

「繕い」は、グリーン購入法特定調達品目・役務(食堂)の配慮事項における、「修繕することにより再使用可能な食器」に対応しています。

PEN樹脂製食器【E-エポカル】のリサイクル R-PEN樹脂製

E-エポカル(PEN樹脂製)をリサイクル活用することで、こどもたちが資源の大切さや環境について実感できる商品を開発しています。「環境」と「資源」と「人」のよりよい循環の環を未来につなげ、その可能性に挑戦し続けてまいります。



業務用食器の安全性とその基準

衛生安全性の確保

食品衛生法

食品衛生法は、食品用容器包装や器具に関して衛生安全面から基準を設けた法律で、食器も同法の規制を受けます。

厚生労働省ではこの法律に基づき、食器などの食品用プラスチック商品に安全面から見て含まれてはならない物質や、商品から食品へ溶け出す物質の量などを告示により規制しています。

食器の具体的な規制基準は、昭和34年厚生省告示第370号に定められており、その後、再編・追加され、平成18年厚生労働省告示第201号により試験法の大幅な改正を中心とした規格基準改正が行われました。さらに平成20年厚生労働省告示第416号では強化磁器、平成24年厚生労働省告示第595号ではゴム、平成28年厚生労働省告示第245号ではPEN樹脂（E-エポカル）の改正が実施されました。当社では自社商品について厚生労働省登録の検査機関に分析を依頼し、その結果が全て適格であることを確認しています。

令和2年厚生労働省告示第196号では、合成樹脂の製造に使用される物質等に関して、使用を原則禁止した上で、使用を認める物質をリスト化したポジティブリスト制度が施行されました。なお施行に当たっては経過措置の適用があり、令和7年5月31日までは施行日より前に製造等されている器具・容器包装と同様のものは、ポジティブリスト適合とみなされます。同様のものとは、「施行日より前に製造等の実績のある器具・容器包装に使用されていた物質に対し、使用されていた範囲内で使用する場合」とされており。

自主基準 PLマーク



樹脂メーカーや日用品プラスチック成形メーカーなど関連業界では、厚生労働省の指導によりプラスチックの系統ごとに業界団体が自主基準を設け、安全に関する管理が行われています。当社はポリオレフィン等衛生協議会（ポリ衛協）の会員であり、ポジティブリストと衛生試験から成るポリ衛協自主基準を遵守しています。

ポジティブリストとは、食器などに使用して差し支えない安全な物質と、その使用限度を定めたものであり、衛生試験は厚生労働省告示の内容に準じて材質および溶出試験法を定めたものです。当社の熱可塑性樹脂商品は、この自主基準に適合していますので、申請によりポリ衛協から発行される「確認証明書」の交付を受け、このことを証明する「PL（Positive List）マーク」の表示が許可されています。

PL法 (製造物責任法)

PL（Product Liability）法は、商品事故に遭った消費者の救済を目的としています。事故発生後の対応ではなく、当社ではさらに、同法の精神は生産者がより安全な商品作りをすること、お客様に商品の正しい使い方をしていただくことが相互に結び付いて、事故のない安全で安心な社会を実現しようとする前向きな姿勢にあると捉えています。

当社は業務用食器メーカーの草分けとして60年、かねてより商品安全の確保に努力してまいりましたが、平成7年の同法の施行を契機に、一層厳格な商品安全への取り組みとお客様への対応をさらに充実し、サービスの向上につとめております。

品質管理・保証



ISO9001、ISO14001
千葉工場にて認証取得

当社の基本方針である「顧客ニーズにフィットした高い品質の商品と温もりあるサービスの提供」を継続的に実現するため、2009年にISO9001（品質管理・保証の国際規格）の認証を千葉工場にて取得いたしました。

この品質管理・保証のグローバルスタンダードである品質マネジメントシステムにより、品質方針を定め管理組織体制を強化し品質保証活動に取り組み、品質向上によるお客様の満足する「製品とサービス」の提供を推進してまいります。

洗剤

—洗淨・消毒・保管の手順—

洗剤と、長く美しくお使いいただくための
洗淨・消毒・保管の手順のご紹介。

前浸漬用洗剤、洗剤、食器漂白用洗剤をご用意しました。

食器は手順に従ってご使用いただくことで
長く美しい状態を保つことができます。



前浸漬用洗剤 ミラクリンGLプラス酵素



ミラクリンGL (5kg×2) ¥24,000

“ミラクリンGL”は、液体の前浸漬用洗剤です。一般的な中性洗剤や漂白剤では落ちにくい、E-エポカルに焼付いてしまった**デンブン汚れ**を、酵素のパワーでラクにスッキリ落とします。中性洗剤ですので、作業環境にもやさしく安心してお使いいただけます。毎日のお手入れに（自動食器洗浄機の前浸漬として）、あるいは**ガンコなデンブン汚れ**に（浸漬用洗剤として）ご使用いただけます。

- 洗浄温度：(毎日のお手入れ) 60℃ / (ガンコなデンブン汚れ) 60℃
- 洗浄時間：(毎日のお手入れ) 20分以上 / (ガンコなデンブン汚れ) 120分
- 標準使用量：(毎日のお手入れ) 0.1% / (ガンコなデンブン汚れ) 湯100ℓに対して1kg

※オープン型でジェット水流攪拌式の前浸漬水槽では使用しないでください。
塩素系漂白剤と混ぜないでください。
一度使用した残液は洗浄効果はありません。
水質により効果に差が出ます。
本品は漂白剤ではありません。

保存について

- 気温によりクール便でお届けします。25～4℃の保存が最適です。
- 製造日より6ヶ月以内にご使用ください。
- 直射日光の当たる所または、高温になる所に置かないでください。酵素が失活して洗浄効果が低下します。
- 開封後も25～4℃の冷暗所に保存してください。

洗剤 ハイライトA100



“ハイライトA100(18kg)”は、非イオン系界面活性剤で作られた台所用の液体中性洗剤です。泡立ちを抑えることにより機械洗浄での予備洗浄に効果的です。また、環境へのやさしさを考え、生分解性を良くしました。逆性・両性石鹼など殺菌消毒剤との併用も可能です。

- 洗浄温度：手洗い / 30～40℃
機械 / 40～50℃
- 標準使用量：湯10ℓに対して15ml

※価格につきましては、最寄りの営業所にお問い合わせください。

食器漂白用洗剤 ミラクリンXA酵素プラス



10kg/1箱

ミラクリンXA (1kg×10袋) ¥23,200



5kg/1箱

ミラクリンXA (500g×10袋) ¥12,700



2kg/1箱

ミラクリンXA (500g×4袋) ¥7,800

“ミラクリンXA”は、酸素系食器漂白用洗剤です。一般的な中性洗剤では落ちにくい、こびりついた**デンブン汚れ**や、取れなくなった汚れ、キズの中にもぐりこんだ汚れまで、酵素のパワーでラクにスッキリ落とします。

毎日のお手入れの前浸漬として、あるいは1ヶ月に1～3回の漂白剤としてご使用いただけます。

- 洗浄温度：(前浸漬として) 40～60℃ / (漂白剤として) 55℃
- 標準使用量：(前浸漬として) 湯100ℓに対して100g
(漂白剤として) 湯100ℓに対して1kg

※オープン型でジェット水流攪拌式の前浸漬水槽では使用しないでください。
作業中は必ず換気をしてください。

保存について

- 気温によりクール便でお届けします。25℃以下の保存が最適です。
- 製造日より6ヶ月以内にご使用ください。

ミラクリンS



ミラクリンS (1kg×10袋) ¥21,500

“ミラクリンS”は、E-エポカル (PEN樹脂)・メラミン・ポリプロピレン・強化磁器等の素性を十分研究し開発された酸素系漂白用洗剤です。食器の表面をいためずに、日常の洗浄では落とすきれない汚れ (油成分等) を化学的に分解します。

- 洗浄温度：50℃
- 標準使用量：湯100ℓに対して1kg

※前浸漬用洗剤・洗剤・食器漂白用洗剤のご使用にあたっては、取扱説明書に従ってご使用ください。ご不明な点は、最寄りの営業所にお問い合わせください。

いつまでも美しくお使いいただくための洗浄・消毒・保管の手順

文部科学省の「調理場における洗浄・消毒マニュアル Part II」で推奨されています。

食器の回収

同種類の食器ごとにまとめて重ね、食器かごに崩れないように入れてください。

残菜処理

残菜を長時間放置しておきますと、残菜のデンプンが食器にこびりついて落ちにくくなりますので、できるだけ早く落としてください。

予備洗浄・浸漬

洗剤を入れた40℃前後のぬるま湯に、20～30分間浸漬してから、やわらかいスポンジで軽く汚れを落としてください。45℃以上のお湯では、食品残渣が食器に凝固・糊化し、落ちにくくなるので注意が必要です。(浸漬用洗剤をご使用の際は、販売元もしくは製造元発行の取扱説明書に記載されている濃度・温度・時間など用法容量を守ってご使用ください。)

食器の材質によっては、食材中の色素により、まれに着色しますので予備洗浄をていねいに行ってください。

●予備洗浄は適量の洗剤&やわらかいスポンジで洗ってください

●デンプン汚れには予備洗浄が効果的です



手洗い

30～40℃の洗剤または石鹼溶液中でやわらかいスポンジを使って洗ってください。

すすぎ仕上げ

洗浄温度より高めのきれいな湯ですすぎます。流水では5秒以上、ため水では2回以上、水を取り替えて十分すすいでください。

●すすぎは完全に行ってください

すすぎが不完全ですと劣化を招く原因になります。

機械洗浄

本洗浄

60℃において自動洗浄機専用の洗剤で所定時間洗浄してください。

すすぎ

70～80℃の熱湯で所定時間すすぎます。湯温、水圧が低くならないように、定期的にチェックしてください。

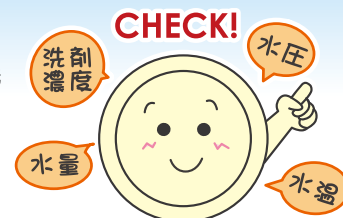

●洗浄機は定期点検を実施してください

消毒保管

熱風消毒保管庫に収納し、材質別の「保管庫設定温度」(P.160)を40～50分程度保って消毒してください。

異なる材質の食器と一緒に保管庫に入れる場合、保管庫の設定温度は材質別の「保管庫設定温度」の低い方に合わせてください。消毒のためにも乾燥は完全にしてください。

●温度と時間に注意しましょう

○熱風消毒保管庫を使用する際は、その都度、庫内温度および所定時間のチェックを実施してください。

○乾燥後は温度を必要以上に上げないでください。

※適正な庫内温度による管理は、製品を長持ちさせます。

○熱風消毒保管庫内での食器の乾燥が平均して行われるように隙間をあげ、食器を詰め過ぎないでください。

○熱風消毒保管庫内の熱風吹き出し口は、設定温度より高温になります。

すぐ近くには食器を置かないように注意してください。

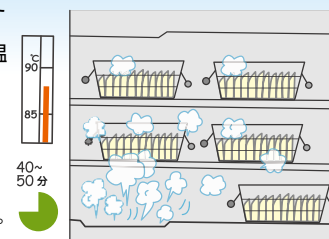

ご注意

●濃色の食器を熱風消毒保管庫から取り出すと、白っぽい汚れが付いていることがあります

食器に付着した水道水が蒸発し、そこに含まれるカルキ(次亜塩素酸カルシウム)が残って付着しているものです。

水道水は「水道法」で厳しく品質管理されており、水道水に含まれるカルキが体内に入ったとしても健康に害を及ぼすものではありません。

洗浄時の洗剤・石鹼カスが反応して付着してしまうケースも起こりえます。洗浄後の食器は、すすぎを十分に行ってください。

※機械洗浄の場合は、水温・水圧・ノズル詰まりなどを定期的にチェックして、すすぎ残しがないように注意してください。



ご注意

●熱湯消毒は85℃～95℃で3分以内

熱湯消毒は85℃～95℃かつ3分以内で処理してください。長時間の熱湯処理は材質の劣化を招く原因になります。

※鍋の火を止め、沸騰がおさまったことを確認してから食器を入れて消毒してください。

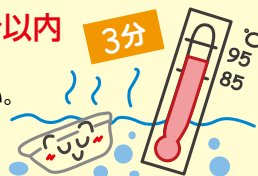

ご注意

●漂白

通常の洗浄で落ちにくい汚れが生じた場合は、漂白剤で漂白処理を行うようにしてください。説明書をよく読み、濃度や浸漬時間に注意して使用し、漂白後は、すすぎを十分に行ってください。

食器の材質別性質・性能比較表

材質 (略号)	商品名・表記	項目	耐熱温度 【℃】 注1	保管庫 設定温度 【℃】 注2	比 重	表面硬度	耐薬品性 注3			
							酸	アルカリ	シンナー	食用油
ポリエチレンナフタレート (PEN)	E-エポカル		120	85～90	1.3	比較的 硬い	○	○	×	○
強化PEN再生原料 (強化R-PEN) 注5	パブリック箸		120	85～90	1.5	比較的 硬い	○	○	×	○
ポリメチルペンテン (PMP)	イージーII		120	85～90	1.1	比較的 柔らかい	○	○	○	○
ポリプロピレン (PP) ※水に沈むタイプ	ウィンサム、ポリプロピレン製		120	85～90	1.1	比較的 柔らかい	○	○	○	○
ポリプロピレン (PP)	ポリプロウエア、ポリプロピレン製		120	85～90	0.9	比較的 柔らかい	○	○	○	○
	保温食缶(外缶)		60	保管庫 使用不可	—					
PP再生原料 (R-PP) 注5	パブリック・トレイ		110	85～90	0.9	比較的 硬い	○	○	○	○
メラミン (MF)	メラミンウェア		120	85～90	1.5	硬い	△	○	○	○
強化磁器	強化磁器		—	85～90	2.8	非常に 硬い	○	○	○	○
ポリエーテルサルフォン (PES)	PES製		150	85～90	1.4	比較的 硬い	○	○	○	○
	PES樹脂製		120						×	
ポリプロピレン・熱可塑性 エラストマー(PP TPE)	ポリプロピレン・エラストマー製		90 注8	80～85	0.9	比較的 柔らかい	×	○	×	×
熱可塑性エラストマー (TPE)	エラストマー製		120 注8	85～90	0.9	柔らかい	○	○	○	○
シリコンゴム (SI)	シリコンゴム製		200	85～90	1.2	柔らかい	○	○	○	○
繊維強化プラスチック (FRP)	エスタートレイ		130	85～90	1.5	比較的 硬い	○	○	○	○
強化ナイロン (強化PA)	アミハード箸		290	85～90	1.4	比較的 硬い	○	○	○	○
強化ポリブチレンナフタレート (強化PBT)	PBT箸		200	85～90	1.5	比較的 硬い	○	△	○	○

注1：荷重がかからない状態での変形しない温度となります。

注2：熱風消毒保管庫内の管理温度となります。

注1と注2は違います。ご注意ください。

注3：当社評価方法によるものです。

注4：電子レンジ使用の際は取扱説明書の内容をご確認の上ご使用ください。(短時間温める程度は使用可)

注5：〈R-〉はリサイクル(再生原料使用)を表しています。

注6：塩素系漂白剤：通常濃度(200倍希釈程度)で使用する分には問題ありませんが、過度の濃度での使用はできません。

注7：長時間放置すると着色する可能性があります。

注8：ご使用目安は300回程度となっております。

	漂白剤		電子レンジ	熱い食事を盛り付けたとき (熱伝導度)	耐衝撃性 注3	作業性 注3			着色に注意する食材 (代表例)
	酸素系	塩素系				重さ	騒音	落下時	
	○	○	○ 注4	持ちやすく 口にすることができる	適度の弾力があり 変形しない	比較的軽い	静か	壊れない	なし
	○	○	—	熱伝導度は低い	変形しないが 破損することがある	軽い	静か	壊れる ことがある	なし
	○	○ 注6	×	持ちやすく 口にすることができる	適度の弾力があり 変形しない	軽い	静か	壊れない	トマトケチャップ・ カレー 注7
	○	×	○ 注4	持ちやすく 口にすることができる	適度の弾力があり 変形しない	軽い	静か	壊れない	トマトケチャップ・ スイカ
	○	×	○ 注4	持ちやすく 口にすることができる	適度の弾力があり 変形しない	軽い	静か	壊れない	トマトケチャップ・ スイカ
			—	—	破損しにくい	—		壊れる ことがある	なし
	○	×	—	熱伝導度は低い	適度の弾力があり 変形しない	軽い	静か	壊れない	トマトケチャップ・ カレー・スイカ
	○	×	×	やや熱いが手で持ち 口にすることができる	変形しないが破損する ことがある	やや重い	やや うるさい	壊れる ことがある	紅生姜・梅干・ ソース
	○	○	○	手に持てず、口にする こともやや難しい	破損しやすい	重い	うるさい	壊れやすい	なし
	○	○	○ 注4	持ちやすく 口にすることができる	適度の弾力があり 変形しない	比較的軽い	静か	壊れない	なし
	○	×	×	熱伝導度は低い	適度の弾力があり 変形しない	軽い	静か	壊れない	トマトケチャップ・ スイカ
	○	×	○ 注4	熱伝導度は低い	破損しにくい	軽い	静か	壊れない	トマトケチャップ・ カレー・スイカ・コーヒー
	○	○	○ 注4	熱伝導度は低い	破損しにくい	軽い	静か	壊れない	トマトケチャップ・ カレー・スイカ・コーヒー
	○	○	×	熱伝導度はやや高い	破損しにくい	やや重い	やや うるさい	壊れる ことがある	コーヒー・梅干
	○	×	—	熱伝導度は低い	破損しにくい	軽い	静か	壊れない	トマトケチャップ・ カレー
	○	○	—	熱伝導度は低い	破損しにくい	軽い	静か	壊れない	トマトケチャップ・ カレー・スイカ



食器の材質別40枚セット比較表（価格・重量）

比較項目	材 質	PEN樹脂	PP樹脂	メラミン樹脂	強化磁器
	商品名	E-エポカル	ウィンサム	メラミンウェア	パワーセラ
	色 柄	クローバー（CLO）	やさい家族（YK）	木の葉（KON）	ツインクルピンク（TP）
ボール（小） 128mm×54mm 365ml近似品	品 番	PNB-28E	PB-228	MB-2128	YB-7073
	寸 法	128mm×54mm	128mm×54mm	128mm×54mm	126mm×52mm
	価 格	¥950	¥750	¥720	¥1,140
	1枚重量	70g	53g	78g	141g
	40枚重ね寸法	288mm	281mm	304mm	407mm
	40枚重量	2,800g	2,120g	3,120g	5,640g
ボール（大） 136mm×57mm 415ml近似品	品 番	PNB-30E	PB-230	MB-2130	YB-771
	寸 法	136mm×57mm	136mm×56mm	136mm×56mm	133mm×54mm
	価 格	¥990	¥810	¥790	¥1,200
	1枚重量	78g	60g	89g	155g
	40枚重ね寸法	284mm	294mm	306mm	354mm
	40枚重量	3,120g	2,400g	3,560g	6,200g
深皿 165mm×36mm 450ml近似品	品 番	PNS-15E	PS-115	MS-2115	YS-7013
	寸 法	165mm×36mm	165mm×36mm	165mm×36mm	163mm×33mm
	価 格	¥1,130	¥870	¥830	¥1,170
	1枚重量	94g	69g	103g	209g
	40枚重ね寸法	239mm	216mm	231mm	294mm
	40枚重量	3,760g	2,760g	4,120g	8,360g
1セット合計価格		¥3,070	¥2,430	¥2,340	¥3,510
40枚合計重量		9,680g	7,280g	10,800g	20,200g

● イージーⅡの40枚セットにつきましては最寄りの営業所にお問い合わせください。

取り扱い上の注意

安全にかつ長期間美しくご使用いただくために、商品ごとの取扱説明書をお買い上げいただいた商品のダンボール箱に同梱しております。この説明書に沿って適正にご使用いただくとともに、わからないことが生じたときのために大切に保管してください。

さらにご不明な点がありました場合は、お気軽に最寄りの営業所にお問い合わせください。



2021年
学校・幼稚園・保育園用カタログ

索引

掲載順

すべての商品をA、B、C順に配列しています。

品番	品名	色・柄名	柄記号	価格	頁	梱包入数

ABC順に記載

色、または柄名

価格
(円/税抜) 掲載
ページ

色柄記号

(例) 50 大箱入数
10/50 小箱入数/大箱入数

 は新商品です。

※梱包入数は変更になる場合があります。

品番	品名	色・柄名	柄記号	価格	頁	梱包入数
A						
AH-160	アミハード箸	アズキ	AA	230	146	500
		クリーム	C	230	146	
		若草	G	230	146	
		グリーン	GR	230	146	
AH-160S	アミハード箸	クリーム	C	240	147	500
		若草	G	240	147	
		ピンク	P	240	147	
AH-180	アミハード箸	アズキ	AA	240	146	500
		クリーム	C	240	146	
		若草	G	240	146	
		グリーン	GR	240	146	
		ベージュ	V	240	146	
AH-180S	アミハード箸	アズキ	AA	250	147	500
		若草	G	250	147	
		グリーン	GR	250	147	
		オレンジ	O	250	147	
AH-185X	アミハード箸	アズキ	AA	250	147	500
		クリーム	C	250	147	
		グリーン	GR	250	147	
AH-195	アミハード箸	アズキ	AA	250	146	500
		クリーム	C	250	146	
		若草	G	250	146	
		グリーン	GR	250	146	
		ベージュ	V	250	146	
AH-195S	アミハード箸	アズキ	AA	260	147	500
		若草	G	260	147	
		グリーン	GR	260	147	
		オレンジ	O	260	147	
AH-205X	アミハード箸	アズキ	AA	260	147	500
		クリーム	C	260	147	
		グリーン	GR	260	147	
AH-210	アミハード箸	アズキ	AA	260	146	500
		クリーム	C	260	146	
		若草	G	260	146	
		グリーン	GR	260	146	
		ベージュ	V	260	146	
AH-210S	アミハード箸	アズキ	AA	270	147	500
		グリーン	GR	270	147	
		オレンジ	O	270	147	
AH-220S	アミハード箸	アズキ	AA	270	147	500
		グリーン	GR	270	147	
		オレンジ	O	270	147	
AH-225	アミハード箸	アズキ	AA	270	146	500
		グリーン	GR	270	146	
		ベージュ	V	270	146	
B						
B-1	汁椀	ブルー	B	250	77	160
		クリーム	C	250	76	
		ピンク	P	250	77	
B-2	汁椀	ブルー	B	280	77	160
		クリーム	C	280	75/76	
		ピンク	P	280	77	
B-6	飯丼	クリーム	C	340	76/151	120

品番	品名	色・柄名	柄記号	価格	頁	梱包入数
B-7	飯丼	クリーム	C	400	76	100
B-9	ボール	クリーム	C	270	76	120
B-16	汁椀	ブルー	B	420	77	60
		クリーム	C	420	76	
		ピンク	P	420	77	
B-17	汁椀	ブルー	B	310	77	210
		クリーム	C	310	75/76/151	
		ピンク	P	310	77	
BD-1	飯丼	青	B	670	72	60
		若草	G	670	72	
		赤	R	670	72	
BD-3	飯茶椀	青	B	480	72	70
		若草	G	480	72	
		赤	R	480	72	
BD-6	ボール	青	B	530	72	120
		若草	G	530	72	
		赤	R	530	72	
BD-10	ボール	青	B	540	72	120
		若草	G	540	72	
		赤	R	540	72	
BD-15	ボール	青	B	530	73	120
		若草	G	530	73	
		ピンク	P	530	73	
		赤	R	530	73	
		イエロー	Y	530	73	
BD-16	ボール	青	B	480	73	160
		若草	G	480	73	
		赤	R	480	73	
BD-22	ボール	青	B	480	73	160
		若草	G	480	73	
		ピンク	P	480	73	
		赤	R	480	73	
		イエロー	Y	480	73	
BH-15	ボール	グリーン	GR	560	74	120
		イエロー	Y	560	74	
BH-22	ボール	グリーン	GR	530	74	160
		イエロー	Y	530	74	
BHK-1502	汁椀	黒内朱	KUS	1,710	145	110
BHK-6005	飯椀	風花ブルー	FUB	3,060	145	60
		風花ピンク	FUP	3,060	145	
		溜内朱	TUS	2,700	145	
		友花	YUK	3,060	145	
BX-1	箸箱 (仕切りあり)	ブルー	BS	490	146	90
		ピンク	PS	490	146	
BX-2	箸箱 (仕切りなし)	ブルー	BS	490	146	90
		ピンク	PS	490	146	
C						
C-1	柄付コップ	ブルー	B	290	77	100
		クリーム	C	290	75	
		ピンク	P	290	77	
C-2	柄付コップ	クリーム	C	340	75	75
C-7	湯呑	ブルー	B	290	77	180
		クリーム	C	290	75	
		ピンク	P	290	77	
C-8	湯呑	クリーム	C	260	75	200

品番	品名	色・柄名	柄記号	価格	頁	梱包入数
C-9	柄付コップ	ブルー	B	310	77	100
		クリーム	C	310	75	
		ピンク	P	310	77	
C-21	フードカバー	ホワイト	W	430	52	80
		イエロー	Y	430	52	
C-101	フードカバー	ホワイト	W	330	52	110
		イエロー	Y	330	52	
C-113	フードカバー	ホワイト	W	320	52	200
C-133	汁椀蓋	黒	BK	480	41	120
C-140	フードカバー	ホワイト	W	340	52	120
		イエロー	Y	340	52	
C-160	フードカバー	ホワイト	W	460	52	80
C-180	フードカバー	ホワイト	W	430	52	120
		イエロー	Y	430	52	
C-190	フードカバー	ホワイト	W	440	52	90
		イエロー	Y	440	52	
C-200	フードカバー	ホワイト	W	470	52	100
		イエロー	Y	470	52	
CD-22	湯呑	青	B	450	71	100
		若草	G	450	71	
		赤	R	450	71	
CD-23N	柄付コップ	青	B	550	71	100
		若草	G	550	71	
		赤	R	550	71	
CHK-1008N	マグカップ	クリームストーン	CS	2,340	144/145	60
		グリーン	GR	2,340	144/145	
		ピンク	P	2,340	144/145	
E						
ECO-101	破損品回収ボックス	ブルー	B	4,500	155	1
G						
G-1	B型汁椀	クリーム	C	480	76	60
G-2	B型飯椀	クリーム	C	520	76	50
G-3	B型菜皿	クリーム	C	530	76	80
G-4	K型飯椀	クリーム	C	570	76	50
G-5	K型飯椀蓋	クリーム	C	410	76	40
GKB-67	ボール	メモリーグラス	MGR	1,270	108	10/120
GKB-68	ボール	メモリーグラス	MGR	1,340	108	10/120
GKB-69	ボール	メモリーグラス	MGR	1,500	108	10/100
GKB-70	ボール	メモリーグラス	MGR	1,590	108	10/80
GKB-71	ボール	メモリーグラス	MGR	1,760	108	10/80
GKS-31	深皿	メモリーグラス	MGR	1,040	108	10/100
GKS-32	浅皿	メモリーグラス	MGR	1,410	108	10/80
GKS-33	深皿	メモリーグラス	MGR	1,480	108	10/80
GKS-34	浅皿	メモリーグラス	MGR	1,720	108	10/60
GKS-35	深皿	メモリーグラス	MGR	1,680	108	10/60
GKS-36	深皿	メモリーグラス	MGR	1,830	108	10/60
GYB-84	ボール	ピンク	P	1,030	107	5/80
GYB-86	ボール	グリーン	GR	1,090	107	5/80
GYB-89	ボール	ベージュ	V	1,170	107	5/80
GYB-91	ボール	ブルー	B	1,260	107	5/60
GYS-47	皿	ピンク	P	920	107	5/80
GYS-49	皿	グリーン	GR	940	107	5/100
GYS-53	皿	ベージュ	V	1,080	107	5/100
GYS-57	皿	ブルー	B	1,410	107	5/60

品番	品名	色・柄名	柄記号	価格	頁	梱包入数
K						
KB-897	ボール	ほのか	HNK	1,270	110	10/120
		まきば	MK	1,270	106	
KB-898	ボール	ほのか	HNK	1,330	110	10/120
		まきば	MK	1,330	106	
KB-899	ボール	ほのか	HNK	1,520	110	10/80
		まきば	MK	1,520	106	
KS-891	深皿	ほのか	HNK	1,080	110	10/100
		まきば	MK	1,080	106	
KS-892	深皿	ほのか	HNK	1,780	110	10/80
		まきば	MK	1,780	106	
KS-893	深皿	ほのか	HNK	1,850	110	10/60
		まきば	MK	1,850	106	
L						
L-7	角ランチ皿	クリーム	C	810	75	40
L-8	角ランチ皿	クリーム	C	1,010	75	60
L-12	角ランチ皿	クリーム	C	1,010	75	80
L-14	角ランチ皿	クリーム	C	1,020	75/151	80
L-18	角ランチ皿	クリーム	C	1,020	75	60
LC-1	角ランチカップ	クリーム	C	310	75	160
LD-12N	角ランチ皿	青	B	1,490	73	80
		若草	G	1,490	73	
		イエロー	Y	1,490	73	
LD-14N	角ランチ皿	青	B	1,490	73	80
		若草	G	1,490	73	
		イエロー	Y	1,490	73	
M						
MB-1	幼児飯椀	フラッグガーランド	FLA	680	20/90	200
		グリーンフレンド	GF	630	92	
		そらいろ	SOI	680	18/88	
		うみのなかまたち	UMI	680	16/86	
		ワラベファミリー	WFF	700	98	
		サラダっこ	WSS	710	94	
		サラダっこピンク	WSSP	710	96	
		サラダっこイエロー	WSSY	710	97	
		MB-2	汁椀	フラッグガーランド	FLA	
グリーンフレンド	GF			640	92	
そらいろ	SOI			720	18/88	
うみのなかまたち	UMI			720	16/86	
ワラベファミリー	WFF			740	98	
サラダっこ	WSS			760	94	
サラダっこピンク	WSSP			760	96	
サラダっこイエロー	WSSY			760	97	
MB-3	小児飯椀			フラッグガーランド	FLA	830
		グリーンフレンド	GF	800	92	
		そらいろ	SOI	830	18/88	
		うみのなかまたち	UMI	830	16/86	
		サラダっこ	WSS	860	94	
		サラダっこピンク	WSSP	860	96	
MB-5	小児飯丼	フラッグガーランド	FLA	870	20/90	120
		グリーンフレンド	GF	820	92	
		そらいろ	SOI	870	18/88	

品番	品名	色・柄名	柄記号	価格	頁	梱包入数
MB-5	小児飯丼	うみのなかまたち	UMI	870	16/86	120
		ワラベファミリー	WFF	890	98	
		サラダっこ	WSS	900	94	
MB-8	うどん丼	フラッグガーランド	FLA	1,080	20/90	80
		グリーンフレンド	GF	970	92	
		ぞらいろ	SOI	1,080	18/88	
		うみのなかまたち	UMI	1,080	16/86	
		ワラベファミリー	WFF	1,110	98	
		サラダっこ	WSS	1,120	94	
		サラだっこピンク	WSSP	1,120	96	
		サラだっこイエロー	WSSY	1,120	97	
MB-50	小鉢	グリーンフレンド	GF	800	93	120
MB-51	小鉢蓋	グリーンフレンド	GF	700	93	120
MB-56	ボール	木の葉	KON	790	82	120
MB-58	ボール	メルヘン	MR	740	83	180
MB-59	ボール	メルヘン	MR	760	83	180
MB-101	幼児飯椀蓋	グリーンフレンド	GF	480	92	200
		ワラベファミリー	WFF	490	98	
		サラダっこ	WSS	510	94	
MB-102	汁椀蓋	グリーンフレンド	GF	400	92	240
		ワラベファミリー	WFF	500	98	
		サラダっこ	WSS	510	94	
MB-105	小児飯丼蓋	グリーンフレンド	GF	510	92	120
		ワラベファミリー	WFF	570	98	
		サラダっこ	WSS	600	94	
MB-118	ボール	フラッグガーランド	FLA	1,090	21/91	60
		ぞらいろ	SOI	1,090	19/89	
		うみのなかまたち	UMI	1,090	17/87	
		ワラベファミリー	WFF	1,110	99	
		サラダっこ	WSS	1,120	95	
MB-142	小鉢	ワラベファミリー	WFF	1,110	99	120
		サラダっこ	WSS	1,120	95	
MB-144	多用鉢	ワラベファミリー	WFF	1,240	99	120
		サラダっこ	WSS	1,250	95	
MB-632	小鉢	フラッグガーランド	FLA	740	21/91	120
		ぞらいろ	SOI	740	19/89	
		うみのなかまたち	UMI	740	17/87	
		ワラベファミリー	WFF	760	99	
		サラダっこ	WSS	780	95	
		サラだっこピンク	WSSP	780	96	
		サラだっこイエロー	WSSY	780	97	
MB-2128	ボール	木の葉	KON	720	82	180
MB-2130	ボール	木の葉	KON	790	82	120
MB-2132	ボール	木の葉	KON	810	82	120
MB-2139	うどん丼	木の葉	KON	1,020	82	80
MC-9	両手マグカップ	フラッグガーランド	FLA	840	20/90	120
		ぞらいろ	SOI	840	18/88	
		うみのなかまたち	UMI	840	16/86	
		ワラベファミリー	WFF	860	98	
		サラダっこ	WSS	860	94	
MC-16	マグカップ	ピンク	P	690	100	120
		ホワイト	W	690	100	
		イエロー	Y	690	100	
MC-18	マグカップ	グリーンフレンド	GF	940	92	90
		ピンク	P	740	100	
		ホワイト	W	740	100	

品番	品名	色・柄名	柄記号	価格	頁	梱包入数
MC-18	マグカップ	イエロー	Y	740	100	90
MC-19	マグカップ	フラッグガーランド	FLA	990	20/90	120
		グリーンフレンド	GF	820	92	
		ぞらいろ	SOI	990	18/88	
		うみのなかまたち	UMI	990	16/86	
		ワラベファミリー	WFF	1,010	98	
		サラダっこ	WSS	1,030	94	
		サラだっこピンク	WSSP	1,030	96	
		サラだっこイエロー	WSSY	1,030	97	
MC-20	マグカップ	ワラベファミリー	WFF	1,100	98	120
		サラダっこ	WSS	1,120	94	
MC-80	スープカップ	菜の花	NAN	740	100	160
		桜	SAK	740	100	
		空	SOR	740	100	
		白雪	SW	740	100	
MC-114	ミルクカップ	ワラベファミリー	WFF	980	98	120
MC-116	マグカップ蓋	ピンク	P	330	100	180
		ホワイト	W	330	100	
		イエロー	Y	330	100	
MF-102	ボール蓋	フラッグガーランド	FLA	780	21/91	180
		ぞらいろ	SOI	780	19/89	
		うみのなかまたち	UMI	780	17/87	
		ワラベファミリー	WFF	800	99	
MF-142	小鉢蓋	ワラベファミリー	WFF	760	99	120
		サラダっこ	WSS	780	95	
MF-144	多用鉢蓋	ワラベファミリー	WFF	800	99	120
		サラダっこ	WSS	820	95	
MF-146	マグカップ蓋	ワラベファミリー	WFF	430	98	240
MHK-14	保温食缶	ページ	V	39,000	152	2
MHK-14T	保温食缶(つる取手)	ページ	V	42,000	152	1
MS-3	フルーツ皿	フラッグガーランド	FLA	880	21/91	120
		グリーンフレンド	GF	780	93	
		ぞらいろ	SOI	880	19/89	
		うみのなかまたち	UMI	880	17/87	
		ワラベファミリー	WFF	900	99	
		サラダっこ	WSS	930	95	
MS-11	菜皿	グリーンフレンド	GF	830	93	120
MS-12	菜皿	グリーンフレンド	GF	880	93	120
		木の葉	KON	930	82	
MS-13	深皿	フラッグガーランド	FLA	790	21/91	120
		グリーンフレンド	GF	700	93	
		ぞらいろ	SOI	790	19/89	
		うみのなかまたち	UMI	790	17/87	
		ワラベファミリー	WFF	810	99	
		サラダっこ	WSS	830	95	
		サラだっこピンク	WSSP	830	96	
		サラだっこイエロー	WSSY	830	97	
MS-14	深皿	フラッグガーランド	FLA	650	21/91	180
		グリーンフレンド	GF	560	93	
		木の葉	KON	610	82	
		ぞらいろ	SOI	650	19/89	
		うみのなかまたち	UMI	650	17/87	
		ワラベファミリー	WFF	670	99	
		サラダっこ	WSS	680	95	
		サラだっこピンク	WSSP	680	96	

品番	品名	色・柄名	柄記号	価格	頁	梱包入数
MS-14	深皿	サラダっこイエロー	WSSY	680	97	180
MS-15	深皿	フラッグガーランド	FLA	910	21/91	120
		グリーンフレンド	GF	800	93	
		そらいろ	SOI	910	19/89	
		うみのなかまたち	UMI	910	17/87	
		ワラベファミリー	WFF	930	99	
		サラダっこ	WSS	940	95	
		サラダっこピンク	WSSP	940	96	
		サラダっこイエロー	WSSY	940	97	
MS-16	深皿	フラッグガーランド	FLA	530	21/91	320
		グリーンフレンド	GF	460	93	
		そらいろ	SOI	530	19/89	
		うみのなかまたち	UMI	530	17/87	
		ワラベファミリー	WFF	550	99	
		サラダっこ	WSS	570	95	
		サラダっこピンク	WSSP	570	96	
		サラダっこイエロー	WSSY	570	97	
MS-21	ニツ仕切皿	グリーンフレンド	GF	890	93	120
		木の葉	KON	940	82	
MS-22	角仕切皿	グリーンフレンド	GF	990	93	120
		木の葉	KON	1,060	82	
		メルヘン	MR	1,020	83	
		ワラベファミリー	WFF	1,190	99	
MS-35	菜皿	メルヘン	MR	930	83	120
MS-41R	小鉢	ふる里	F	2,210	85	90
		リズム	RZ	2,210	85	
		ワラベファミリー	WFF	2,430	85	
MS-43R	小鉢	ふる里	F	2,320	85	60
		グリーンフレンド	GF	2,320	85	
		リズム	RZ	2,320	85	
		イエロー	Y	2,260	85	
MS-45R	中皿	ふる里	F	2,490	85	70
		ふる里	FA	2,490	85	
		リズム	RZ	2,490	85	
		イエロー	Y	2,440	85	
MS-540	ニツ切ランチ皿	ワラベファミリー	WFF	1,740	99	80
		サラダっこ	WSS	1,770	95	
MS-542	角仕切ランチ皿	メルヘン	MR	1,520	83	80
MS-874	ニツ仕切皿	フラッグガーランド	FLA	1,400	21/91	80
		ハッピー	HPY	1,420	84	
		ハート	HRT	1,420	84	
		そらいろ	SOI	1,400	19/89	
		うみのなかまたち	UMI	1,400	17/87	
		サラダっこ	WSS	1,460	95	
		MS-876	ニツ仕切皿	ハッピー	HPY	
		ハート	HRT	1,640	84	
MS-878	ニツ仕切皿	ハッピー	HPY	1,900	84	60
		ハート	HRT	1,900	84	
MS-879	ニツ仕切皿	フラッグガーランド	FLA	1,580	21/91	80
		ハッピー	HPY	1,640	84	
		ハート	HRT	1,640	84	
		そらいろ	SOI	1,580	19/89	
		うみのなかまたち	UMI	1,580	17/87	
		ワラベファミリー	WFF	1,650	99	
		サラダっこ	WSS	1,650	95	
		サラダっこピンク	WSSP	1,650	96	

品番	品名	色・柄名	柄記号	価格	頁	梱包入数
MS-879	ニツ仕切皿	サラダっこイエロー	WSSY	1,650	97	80
MS-2115	深皿	木の葉	KON	830	82	120
MS-2117	深皿	フラッグガーランド	FLA	930	21/91	120
		木の葉	KON	950	82	
		そらいろ	SOI	930	19/89	
		うみのなかまたち	UMI	930	17/87	
		サラダっこ	WSS	980	95	
MS-2118	深皿	木の葉	KON	1,010	82	80
MS-2120	カレー皿	グリーンフレンド	GF	1,150	93	100
		木の葉	KON	1,150	82	
MS-3223	菜皿	フラッグガーランド	FLA	820	21/91	180
		木の葉	KON	830	82	
		メルヘン	MR	790	83	
		そらいろ	SOI	820	19/89	
		うみのなかまたち	UMI	820	17/87	
		サラダっこ	WSS	860	95	
MS-3225	菜皿	木の葉	KON	980	82	180
		メルヘン	MR	930	83	
MS-3231	深皿	フラッグガーランド	FLA	660	21/91	240
		メルヘン	MR	630	83	
		そらいろ	SOI	660	19/89	
		うみのなかまたち	UMI	660	17/87	
		サラダっこ	WSS	680	95	
		サラダっこピンク	WSSP	680	96	
MS-3234	深皿	メルヘン	MR	750	83	120
MS-3236	深皿	メルヘン	MR	950	83	120
O						
ONPB-4	汁椀	黒内朱	KUS	710	145	110
		溜内黒	TUK	710	145	
ONPB-6	汁椀	黒内朱	KUS	710	145	90
		溜内黒	TUK	710	145	
P						
P-1	弁当箱1型(身)	赤	R	330	143	100
	弁当箱1型(蓋)	赤	R	270	143	
	弁当箱1型(仕切)	赤	R	160	143	
P-5	弁当箱舟型小(身)	赤	R	300	143	180
	弁当箱舟型小(蓋)	赤	R	290	143	
P-7	弁当箱舟型大(身)	赤	R	340	143	180
	弁当箱舟型大(蓋)	赤	R	290	143	
P-202	フードカバー	ホワイト	W	380	52	80
		イエロー	Y	380	52	
P-203	フードカバー	ホワイト	W	400	52	90
		イエロー	Y	400	52	
P-204	フードカバー	ホワイト	W	330	141	130
		イエロー	Y	330	141	
P-205	フードカバー	ホワイト	W	330	141	130
		イエロー	Y	330	141	
P-206	フードカバー	ホワイト	W	380	52	120
		イエロー	Y	380	52	
P-251E	ご飯用(身)	ブラウン	BR	490	142	200
P-252E	ご飯用(蓋)	しゃぼん玉	SYA	1,190	142	300
		ベジらんど	VEG	1,190	142	
P-253E	おかず用(身)	ブラウン	BR	570	142	180

品番	品名	色・柄名	柄記号	価格	頁	梱包入数
P-254E	おかず用(蓋)	しゃぼん玉	SYA	1,300	142	180
		ベジランド	VEG	1,300	142	
PB-226	ボール	どんぐり山	DG	690	65	160
		若草	G	660	67	
		メロディ	MLD	690	63	
		ピンク	P	660	67	
		チューリップ	TL	690	64	
		やさい家族	YK	690	66	
PB-228	ボール	どんぐり山	DG	750	65	140
		若草	G	690	67	
		メロディ	MLD	750	63	
		ピンク	P	690	67	
		チューリップ	TL	750	64	
		やさい家族	YK	750	66	
PB-230	ボール	どんぐり山	DG	810	65	120
		若草	G	740	67	
		メロディ	MLD	810	63	
		ピンク	P	740	67	
		チューリップ	TL	810	64	
		やさい家族	YK	810	66	
PB-231	ボール	どんぐり山	DG	860	65	120
		メロディ	MLD	860	63	
		チューリップ	TL	860	64	
		やさい家族	YK	860	66	
PB-232	ボール	どんぐり山	DG	900	65	120
		若草	G	820	67	
		メロディ	MLD	900	63	
		ピンク	P	820	67	
		チューリップ	TL	900	64	
		やさい家族	YK	900	66	
PB-239	うどん丼	どんぐり山	DG	1,230	65	80
		メロディ	MLD	1,230	63	
		チューリップ	TL	1,230	64	
		やさい家族	YK	1,230	66	
PNB-26E	ボール	バルーン	BA	930	35	160
		ブロックライングリーン	BLG	900	39	
		ブロックラインオレンジ	BLO	900	38	
		クリーム	C	880	44	
		クローバー	CLO	930	34	
		フラワーライン	FWL	900	40	
		若草	G	880	45	
		ひなた	HNT	930	33	
		みっくすベジタブル	MVG	930	32	
		お花畑	OHA	930	37	
		ピンク	P	880	43	
		やさいっ子	YSI	930	36	
		PNB-27E	汁椀	溜内朱	TUS	
PNB-28E	ボール	バルーン	BA	950	35	160
		ブロックライングリーン	BLG	920	39	
		ブロックラインオレンジ	BLO	920	38	
		クリーム	C	900	44	
		クローバー	CLO	950	34	
		フラワーライン	FWL	920	40	
		若草	G	900	45	
		ひなた	HNT	950	33	
		みっくすベジタブル	MVG	950	32	

品番	品名	色・柄名	柄記号	価格	頁	梱包入数
PNB-28E	ボール	お花畑	OHA	950	37	160
		ピンク	P	900	43	
		やさいっ子	YSI	950	36	
PNB-30E	ボール	バルーン	BA	990	35	120
		ブロックライングリーン	BLG	960	39	
		ブロックラインオレンジ	BLO	960	38	
		クリーム	C	940	44	
		クローバー	CLO	990	34	
		フラワーライン	FWL	960	40	
		若草	G	940	45	
		ひなた	HNT	990	33	
		みっくすベジタブル	MVG	990	32	
		お花畑	OHA	990	37	
PNB-31E	ボール	バルーン	BA	1,110	35	120
		ブロックライングリーン	BLG	1,080	39	
		ブロックラインオレンジ	BLO	1,080	38	
		クリーム	C	1,060	44	
		クローバー	CLO	1,110	34	
		フラワーライン	FWL	1,080	40	
		若草	G	1,060	45	
		ひなた	HNT	1,110	33	
		みっくすベジタブル	MVG	1,110	32	
		お花畑	OHA	1,110	37	
PNB-32E	ボール	バルーン	BA	1,160	35	120
		ブロックライングリーン	BLG	1,120	39	
		ブロックラインオレンジ	BLO	1,120	38	
		クリーム	C	1,100	44	
		クローバー	CLO	1,160	34	
		フラワーライン	FWL	1,120	40	
		若草	G	1,100	45	
		ひなた	HNT	1,160	33	
		みっくすベジタブル	MVG	1,160	32	
		お花畑	OHA	1,160	37	
PNB-39E	うどん丼	バルーン	BA	1,540	35	40
		ブロックライングリーン	BLG	1,500	39	
		ブロックラインオレンジ	BLO	1,500	38	
		クローバー	CLO	1,540	34	
		フラワーライン	FWL	1,500	40	
		ひなた	HNT	1,540	33	
		みっくすベジタブル	MVG	1,540	32	
		お花畑	OHA	1,540	37	
		やさいっ子	YSI	1,540	36	
		PNB-41E	うどん丼	バルーン	BA	
ブロックライングリーン	BLG			1,630	39	
ブロックラインオレンジ	BLO			1,630	38	
クローバー	CLO			1,650	34	
お花畑	OHA			1,650	37	
やさいっ子	YSI			1,650	36	
PNB-522E	乳児椀	アニマルっこ	ANI	910	50	240
		べあふぁーむ	BFM	910	48	

品番	品名	色・柄名	柄記号	価格	頁	梱包入数
PNB-522E	乳児椀	クリーム	C	760	44	240
		フルーツプリン	FPN	880	46	
		若草	G	760	45	
		ピンク	P	760	43	
PNB-524E	幼児椀	アニマルっこ	ANI	960	50	180
		べあふぁーむ	BFM	960	48	
		クリーム	C	800	44	
		フルーツプリン	FPN	920	46	
		若草	G	800	45	
		ピンク	P	800	43	
PNB-526E	幼児椀	アニマルっこ	ANI	1,070	50	160
		べあふぁーむ	BFM	1,070	48	
		クリーム	C	900	44	
		フルーツプリン	FPN	1,020	46	
		若草	G	900	45	
		ピンク	P	900	43	
PNB-528E	椀	アニマルっこ	ANI	1,110	50	140
		べあふぁーむ	BFM	1,110	48	
		クリーム	C	930	44	
		フルーツプリン	FPN	1,060	46	
		フラワーライン	FWL	950	40	
		若草	G	930	45	
		ひなた	HNT	980	33	
		みっくすベジタブル	MVG	980	32	
		ピンク	P	930	43	
		溜内朱	TUS	930	41	
PNB-530E	椀	アニマルっこ	ANI	1,150	50	120
		べあふぁーむ	BFM	1,150	48	
		クリーム	C	980	44	
		フルーツプリン	FPN	1,100	46	
		フラワーライン	FWL	1,000	40	
		若草	G	980	45	
		ひなた	HNT	1,030	33	
		みっくすベジタブル	MVG	1,030	32	
		ピンク	P	980	43	
		溜内朱	TUS	980	41	
PNB-531E	椀	フラワーライン	FWL	1,110	40	120
		ひなた	HNT	1,140	33	
		みっくすベジタブル	MVG	1,140	32	
PNB-532E	椀	アニマルっこ	ANI	1,270	50	120
		べあふぁーむ	BFM	1,270	48	
		クリーム	C	1,140	44	
		フルーツプリン	FPN	1,220	46	
		フラワーライン	FWL	1,160	40	
		若草	G	1,140	45	
		ひなた	HNT	1,200	33	
		みっくすベジタブル	MVG	1,200	32	
PNB-534E	丼	アニマルっこ	ANI	1,490	50	50
		バルーン	BA	1,390	35	
		べあふぁーむ	BFM	1,490	48	
		ブロックライングリーン	BLG	1,360	39	
		ブロックラインオレンジ	BLO	1,360	38	
		クローバー	CLO	1,390	34	
		フルーツプリン	FPN	1,440	46	

品番	品名	色・柄名	柄記号	価格	頁	梱包入数
PNC-1E	マグカップ	クリーム	C	720	42	100
		アイボリー	IV	720	42	
		ピンク	P	720	42	
PNC-2E	ミルクカップ	クリーム	C	710	42	100
		アイボリー	IV	710	42	
		ピンク	P	710	42	
PNC-3E	両手マグカップ	クリーム	C	780	41	75
		アイボリー	IV	780	41	
		ピンク	P	780	41	
PNS-3E	小皿	バルーン	BA	930	35	140
		ブロックライングリーン	BLG	900	39	
		ブロックラインオレンジ	BLO	900	38	
		クリーム	C	880	44	
		クローバー	CLO	930	34	
		若草	G	880	45	
		お花畑	OHA	930	37	
		ピンク	P	880	43	
		やさいっ子	YSI	930	36	
PNS-5E	菜皿	アニマルっこ	ANI	1,200	51	150
		バルーン	BA	1,080	35	
		べあふぁーむ	BFM	1,200	49	
		ブロックライングリーン	BLG	1,040	39	
		ブロックラインオレンジ	BLO	1,040	38	
		クリーム	C	1,020	44	
		クローバー	CLO	1,080	34	
		フルーツプリン	FPN	1,150	47	
		フラワーライン	FWL	1,040	40	
		若草	G	1,020	45	
		ひなた	HNT	1,080	33	
		みっくすベジタブル	MVG	1,080	32	
		お花畑	OHA	1,080	37	
ピンク	P	1,020	43			
やさいっ子	YSI	1,080	36			
PNS-7E	菜皿	バルーン	BA	1,210	35	120
		ブロックライングリーン	BLG	1,170	39	
		ブロックラインオレンジ	BLO	1,170	38	
		クリーム	C	1,150	44	
		クローバー	CLO	1,210	34	
		フラワーライン	FWL	1,170	40	
		若草	G	1,150	45	
		ひなた	HNT	1,210	33	
		みっくすベジタブル	MVG	1,210	32	
		お花畑	OHA	1,210	37	
ピンク	P	1,150	43			
やさいっ子	YSI	1,210	36			
PNS-11E	深小皿	アニマルっこ	ANI	850	51	240
		バルーン	BA	800	35	
		べあふぁーむ	BFM	850	49	
		クリーム	C	750	44	
		クローバー	CLO	800	34	
		フルーツプリン	FPN	820	47	
		フラワーライン	FWL	770	40	
		若草	G	750	45	
ピンク	P	750	43			
PNS-12E	深皿	アニマルっこ	ANI	900	51	240
		べあふぁーむ	BFM	900	49	

品番	品名	色・柄名	柄記号	価格	頁	梱包入数			
PNS-12E	深皿	クリーム	C	800	44	240			
		フルーツ布林	FPN	870	47				
		若草	G	800	45				
		ピンク	P	800	43				
PNS-13E	深皿	アニマルっこ	ANI	1,040	51	140			
		バルーン	BA	930	35				
		べあふぁーむ	BFM	1,040	49				
		ブロックライングリーン	BLG	900	39				
		ブロックラインオレンジ	BLO	900	38				
		クリーム	C	880	44				
		クローバー	CLO	930	34				
		フルーツ布林	FPN	1,000	47				
		フラワーライン	FWL	900	40				
		若草	G	880	45				
		ひなた	HNT	930	33				
		みっくすベジタブル	MVG	930	32				
		お花畑	OHA	930	37				
		ピンク	P	880	43				
やさいっ子	YSI	930	36						
PNS-14E	深皿	アニマルっこ	ANI	1,170	51	120			
		バルーン	BA	1,050	35				
		べあふぁーむ	BFM	1,170	49				
		ブロックライングリーン	BLG	990	39				
		ブロックラインオレンジ	BLO	990	38				
		クリーム	C	970	44				
		クローバー	CLO	1,050	34				
		フルーツ布林	FPN	1,120	47				
		若草	G	970	45				
		お花畑	OHA	1,050	37				
		ピンク	P	970	43				
		やさいっ子	YSI	1,050	36				
		PNS-15E	深皿	アニマルっこ	ANI		1,240	51	120
				バルーン	BA		1,130	35	
べあふぁーむ	BFM			1,240	49				
ブロックライングリーン	BLG			1,100	39				
ブロックラインオレンジ	BLO			1,100	38				
クリーム	C			1,080	44				
クローバー	CLO			1,130	34				
フルーツ布林	FPN			1,190	47				
フラワーライン	FWL			1,100	40				
若草	G			1,080	45				
ひなた	HNT			1,130	33				
みっくすベジタブル	MVG			1,130	32				
お花畑	OHA			1,130	37				
ピンク	P			1,080	43				
やさいっ子	YSI	1,130	36						
PNS-17E	深皿	バルーン	BA	1,270	35	90			
		ブロックライングリーン	BLG	1,240	39				
		ブロックラインオレンジ	BLO	1,240	38				
		クリーム	C	1,220	44				
		クローバー	CLO	1,270	34				
		フラワーライン	FWL	1,240	40				
		若草	G	1,220	45				
		ひなた	HNT	1,270	33				
		みっくすベジタブル	MVG	1,270	32				
		お花畑	OHA	1,270	37				

品番	品名	色・柄名	柄記号	価格	頁	梱包入数
PNS-17E	深皿	ピンク	P	1,220	43	90
		やさいっ子	YSI	1,270	36	
PNS-19E	深皿	バルーン	BA	1,540	35	60
		ブロックライングリーン	BLG	1,500	39	
		ブロックラインオレンジ	BLO	1,500	38	
		クリーム	C	1,480	44	
		クローバー	CLO	1,540	34	
		フラワーライン	FWL	1,500	40	
		若草	G	1,480	45	
		ひなた	HNT	1,540	33	
		みっくすベジタブル	MVG	1,540	32	
		お花畑	OHA	1,540	37	
		ピンク	P	1,480	43	
やさいっ子	YSI	1,540	36			
PNS-20E	カレー皿	バルーン	BA	1,810	35	40
		ブロックライングリーン	BLG	1,790	39	
		ブロックラインオレンジ	BLO	1,790	38	
		クローバー	CLO	1,810	34	
		お花畑	OHA	1,810	37	
		やさいっ子	YSI	1,810	36	
PNS-21E	角仕切皿	アニマルっこ	ANI	1,720	51	80
		バルーン	BA	1,610	35	
		べあふぁーむ	BFM	1,720	49	
		クリーム	C	1,570	44	
		クローバー	CLO	1,610	34	
		フルーツ布林	FPN	1,650	47	
		若草	G	1,570	45	
		お花畑	OHA	1,610	37	
		ピンク	P	1,570	43	
		やさいっ子	YSI	1,610	36	
PNS-23E	角仕切皿	バルーン	BA	1,650	35	80
		ブロックライングリーン	BLG	1,630	39	
		ブロックラインオレンジ	BLO	1,630	38	
		クリーム	C	1,610	44	
		クローバー	CLO	1,650	34	
		フラワーライン	FWL	1,630	40	
		若草	G	1,610	45	
		ひなた	HNT	1,650	33	
		みっくすベジタブル	MVG	1,650	32	
		お花畑	OHA	1,650	37	
ピンク	P	1,610	43			
やさいっ子	YSI	1,650	36			
PNS-24E	角深皿	バルーン	BA	1,630	35	70
		クローバー	CLO	1,630	34	
		お花畑	OHA	1,630	37	
		やさいっ子	YSI	1,630	36	
PNS-25E	二ツ仕切皿	バルーン	BA	1,550	35	60
		ブロックライングリーン	BLG	1,510	39	
		ブロックラインオレンジ	BLO	1,510	38	
		クローバー	CLO	1,550	34	
		お花畑	OHA	1,550	37	
		やさいっ子	YSI	1,550	36	
PNS-314E	深皿	アニマルっこ	ANI	1,340	51	60
		べあふぁーむ	BFM	1,340	49	
		クリーム	C	1,180	44	
		フルーツ布林	FPN	1,290	47	

品番	品名	色・柄名	柄記号	価格	頁	梱包入数
PNS-314E	深皿	若草	G	1,180	45	60
		ピンク	P	1,180	43	
PPC-200	マグカップ	クリームストーン内キャメル	CUK	840	67	90
		クリームストーン内ピンク	CUP	840	67	
		なかよしアニマル	NKA	1,120	67	
		なかよしフルーツ	NKF	1,120	67	
		なかよしシブ	NKS	1,120	67	
PPC-240	マグカップ	クリームストーン内キャメル	CUK	900	67	80
		クリームストーン内ピンク	CUP	900	67	
		なかよしアニマル	NKA	1,180	67	
		なかよしフルーツ	NKF	1,180	67	
		なかよしシブ	NKS	1,180	67	
PPN-54	スプーン (小)	クリーム	C	320	149	200
		赤	R	320	149	
		溜	T	320	149	
PPN-56	スプーン (大)	クリーム	C	320	149	200
		赤	R	320	149	
		溜	T	320	149	
PPN-151	スプーン (ヘラ型)	クリーム	C	340	149	200
		赤	R	340	149	
		溜	T	340	149	
PPN-152	スプーン	クリーム	C	340	149	200
		赤	R	340	149	
		溜	T	340	149	
PPN-154	スプーン (小)	クリーム	C	340	149	200
		赤	R	340	149	
		溜	T	340	149	
PPN-156	スプーン (大)	クリーム	C	340	149	200
		赤	R	340	149	
		溜	T	340	149	
PS-103	小皿	どんぐり山	DG	690	65	210
		メロディ	MLD	690	63	
		チューリップ	TL	690	64	
		やさい家族	YK	690	66	
PS-105	菜皿	どんぐり山	DG	840	65	150
		メロディ	MLD	840	63	
		チューリップ	TL	840	64	
		やさい家族	YK	840	66	
PS-107	菜皿	どんぐり山	DG	990	65	90
		メロディ	MLD	990	63	
		チューリップ	TL	990	64	
		やさい家族	YK	990	66	
PS-113	深皿	どんぐり山	DG	690	65	210
		メロディ	MLD	690	63	
		チューリップ	TL	690	64	
		やさい家族	YK	690	66	
PS-114	深皿	どんぐり山	DG	760	65	180
		メロディ	MLD	760	63	
		チューリップ	TL	760	64	
		やさい家族	YK	760	66	
PS-115	深皿	どんぐり山	DG	870	65	120
		メロディ	MLD	870	63	
		チューリップ	TL	870	64	
		やさい家族	YK	870	66	
PS-117	深皿	どんぐり山	DG	990	65	90
		メロディ	MLD	990	63	

品番	品名	色・柄名	柄記号	価格	頁	梱包入数
PS-117	深皿	チューリップ	TL	990	64	90
		やさい家族	YK	990	66	
PS-119	深皿	どんぐり山	DG	1,260	65	60
		メロディ	MLD	1,260	63	
		チューリップ	TL	1,260	64	
		やさい家族	YK	1,260	66	
PS-123	角仕切皿	どんぐり山	DG	1,340	65	80
		メロディ	MLD	1,340	63	
		チューリップ	TL	1,340	64	
		やさい家族	YK	1,340	66	
PS-125	ニツ仕切皿	どんぐり山	DG	1,270	65	60
		メロディ	MLD	1,270	63	
		チューリップ	TL	1,270	64	
		やさい家族	YK	1,270	66	
PSK-130	SKラック (食器かご)	キャメル	CM	5,200	133	10
		ダルブルー	DLB	5,200	133	
		ページュ	V	5,200	133	
PSK-150	SKラック (食器かご)	キャメル	CM	5,450	133	10
		ダルブルー	DLB	5,450	133	
		ページュ	V	5,450	133	
PSK-170	SKラック (食器かご)	キャメル	CM	6,290	133	10
		ダルブルー	DLB	6,290	133	
		ページュ	V	6,290	133	
PSK-1700SAE	PSK-170用押さえ蓋	—	—	3,390	143	—
PSK-200	SKラック (食器かご)	キャメル	CM	6,290	133	10
		ダルブルー	DLB	6,290	133	
		ページュ	V	6,290	133	
PSK-2000SAE	PSK-200用押さえ蓋	—	—	3,530	143	—
PSK-215	SKラック (食器かご)	キャメル	CM	7,020	133	10
		ダルブルー	DLB	7,020	133	
		ページュ	V	7,020	133	
PSK-300N	SKラック (食器かご)	アイボリー	IV	7,400	133	10
		ピンク	P	7,400	133	
		イエロー	Y	7,400	133	
PSK-310N	SKラック (食器かご)	ブルー	B	7,500	133	10
		アイボリー	IV	7,500	133	
		オレンジ	O	7,500	133	

R

RH-185X	パブリック箸	ブラック	BK	160	148	500
		アイボリー	IV	160	148	
		ライトブルー	LBL	160	148	
		ライトサーモン	LS	160	148	
		レモンイエロー	LY	160	148	
RH-205X	パブリック箸	ブラック	BK	180	148	500
		アイボリー	IV	180	148	
		ライトブルー	LBL	180	148	
		レモンイエロー	LY	180	148	
RT-102	パブリック・トレイ 長方形	サーモンピンク	SP	880	138	50
		イエロー	Y	880	138	
RT-104	パブリック・トレイ 長方形	サーモンピンク	SP	1,020	138	50
		イエロー	Y	1,020	138	
RT-152	パブリック・トレイ 長方形	サーモンピンク	SP	1,140	138	50
		イエロー	Y	1,140	138	

品番	品名	色・柄名	柄記号	価格	頁	梱包入数
S						
S-1	深皿	クリーム	C	160	76	480
S-2	深皿	ブルー	B	170	77	240
		クリーム	C	170	76	
		ピンク	P	170	77	
S-3	深皿	ブルー	B	310	77	200
		クリーム	C	310	76/151	
		ピンク	P	310	77	
S-4	深皿	クリーム	C	340	76	120
S-5	深皿	クリーム	C	400	76	60
S-7	ランチ皿(Ⅲ)	クリーム	C	550	76	60
S-13	菜皿(Ⅲ)	クリーム	C	490	76	60
S-14	菜皿	クリーム	C	340	76	120
S-16	菜皿(Ⅱ)	クリーム	C	410	76/151	100
		青	B	450	71	
		若草	G	450	71	
SD-8	深皿	青	B	450	71	280
		若草	G	450	71	
		赤	R	450	71	
SD-9	菜皿	青	B	480	71	200
		若草	G	480	71	
		赤	R	480	71	
SD-10	中皿	青	B	430	71	280
		若草	G	430	71	
		ピンク	P	430	71	
		赤	R	430	71	
		イエロー	Y	430	71	
SD-11	小皿	青	B	280	71	240
		若草	G	280	71	
		赤	R	280	71	
SD-17	スープ皿	青	B	980	70	60
		若草	G	980	70	
		赤	R	980	70	
SD-19	菜皿	青	B	670	70	150
		若草	G	670	70	
		ピンク	P	670	70	
		赤	R	670	70	
		イエロー	Y	670	70	
SD-20	仕切皿(Ⅱ)	青	B	820	70	80
		若草	G	820	70	
		赤	R	820	70	
SD-21	深皿	青	B	730	70	90
		若草	G	730	70	
		ピンク	P	730	70	
		赤	R	730	70	
		イエロー	Y	730	70	
SD-22	深皿	青	B	540	70	200
		若草	G	540	70	
		ピンク	P	540	70	
		赤	R	540	70	
		イエロー	Y	540	70	
SD-23	角仕切皿	青	B	870	70	100
		若草	G	870	70	
		ピンク	P	870	70	
		イエロー	Y	870	70	
SE-10N	エスタートレイ スナック	ファンタジックブルー	FBL	1,740	136	40
		ファンタジックグリーン	FGR	1,740	136	

品番	品名	色・柄名	柄記号	価格	頁	梱包入数		
SE-10N	エスタートレイ スナック	ファンタジックピンク	FP	1,740	136	40		
		ファンタジックパープル	FPU	1,740	136			
		ファンタジックホワイト	FW	1,740	136			
		ファンタジックイエロー	FYE	1,740	136			
		ノンスリップエスタートレイ スナック	グリーン	SPG	2,380		137	40
ピンク	SPP	2,380	137					
SE-12	エスタートレイ スナック	ファンタジックブルー	FBL	1,330	136	40		
		ファンタジックグリーン	FGR	1,330	136			
		ファンタジックピンク	FP	1,330	136			
		ファンタジックパープル	FPU	1,330	136			
		ファンタジックホワイト	FW	1,330	136			
		ファンタジックイエロー	FYE	1,330	136			
		ファンタジックブルー	FBL	1,500	136		40	
ファンタジックグリーン	FGR	1,500	136					
ファンタジックピンク	FP	1,500	136					
ファンタジックパープル	FPU	1,500	136					
ファンタジックホワイト	FW	1,500	136					
SE-13	エスタートレイ スナック	ファンタジックブルー	FBL	1,500	136	40		
		ファンタジックグリーン	FGR	1,500	136			
		ファンタジックピンク	FP	1,500	136			
		ファンタジックパープル	FPU	1,500	136			
		ファンタジックイエロー	FYE	1,500	136			
SE-13+ ANI	エスタートレイ スナック トレイ+ アニマルっこ	ファンタジックグリーン	FGR	2,000	137	40		
		ファンタジックピンク	FP	2,000	137			
		ファンタジックイエロー	FYE	2,000	137			
SE-13+ GF	エスタートレイ スナック トレイ+ グリーンフレンド	ファンタジックグリーン	FGR	2,000	137	40		
		ファンタジックピンク	FP	2,000	137			
		ファンタジックイエロー	FYE	2,000	137			
SE-15	エスタートレイ スナック	ファンタジックブルー	FBL	1,500	136	40		
		ファンタジックグリーン	FGR	1,500	136			
		ファンタジックピンク	FP	1,500	136			
		ファンタジックパープル	FPU	1,500	136			
		ファンタジックホワイト	FW	1,500	136			
	ファンタジックイエロー	FYE	1,500	136				
	ノンスリップエスタートレイ スナック	グリーン	SPG	2,710	137		40	
		ピンク	SPP	2,710	137			
		ファンタジックグリーン	FGR	1,960	136			20
		ファンタジックピンク	FP	1,960	136			
ファンタジックホワイト		FW	1,960	136				
ファンタジックイエロー	FYE	1,960	136					
オレンジ	O	1,960	136					
SE-41	エスタートレイ 六角	ファンタジックグリーン	FGR	2,260	137	20		
		ファンタジックピンク	FP	2,260	137			
		ファンタジックホワイト	FW	2,260	137			
		ファンタジックイエロー	FYE	1,650	137		20	
ファンタジックグリーン	FGR	1,650	137					
ファンタジックピンク	FP	1,650	137					
ファンタジックホワイト	FW	1,650	137					
ファンタジックイエロー	FYE	1,650	137					
オレンジ	O	1,650	137					
SE-300	エスタートレイ 角	ファンタジックグリーン	FGR	1,780	137	20		
		ファンタジックピンク	FP	1,780	137			
		ファンタジックホワイト	FW	1,780	137			
		ファンタジックイエロー	FYE	1,780	137			
		ファンタジックグリーン	FGR	1,890	137		20	
		ファンタジックピンク	FP	1,890	137			
ファンタジックホワイト	FW	1,890	137					
ファンタジックイエロー	FYE	1,890	137					
オレンジ	O	1,890	137					

品番	品名	色・柄名	柄記号	価格	頁	梱包入数
SFS-141	シリコン ハート型	オレンジ	O	1,270	152	250
		スカイブルー	SB	1,270	152	
SFS-142	シリコン 星型	オレンジ	O	1,270	152	250
		スカイブルー	SB	1,270	152	
SFS-241	シリコン ドーム型	オレンジ	O	1,270	152	320
		スカイブルー	SB	1,270	152	
SG-52	エスタートレイ 長方形	ファンタジックブルー	FBL	1,380	136	40
		ファンタジックグリーン	FGR	1,380	136	
		ファンタジックピンク	FP	1,380	136	
		ファンタジックパープル	FPU	1,380	136	
		ファンタジックホワイト	FW	1,380	136	
		ファンタジックイエロー	FYE	1,380	136	
		ノンスリップエスタートレイ 長方形	グリーン	SPG	2,280	
	ピンク	SPP	2,280	137		
SG-56	エスタートレイ 長方形	ファンタジックブルー	FBL	1,740	136	20
		ファンタジックグリーン	FGR	1,740	136	
		ファンタジックピンク	FP	1,740	136	
		ファンタジックパープル	FPU	1,740	136	
		ファンタジックホワイト	FW	1,740	136	
		ファンタジックイエロー	FYE	1,740	136	
SH-8	深皿	グリーン	GR	490	74	280
		イエロー	Y	490	74	
SH-22	深皿	グリーン	GR	570	74	200
		イエロー	Y	570	74	
SIF-80	マグカップ蓋	透明	CL	530	141	200
		イエロー	Y	530	141	
SIF-90	マグカップ蓋	若草	G	840	144	200
		オレンジ	O	840	144	
SKNAME	ネームプレート	—	—	1,700	133	10枚セット
SKS-150	SKラック仕切150用	ブルー	B	4,900	133	10枚セット
SKS-170	SKラック仕切170用	ブルー	B	5,300	133	10枚セット
SKS-200	SKラック仕切200用	ブルー	B	5,700	133	10枚セット
SKS-215	SKラック仕切215用	ブルー	B	5,700	133	10枚セット
T						
T-3	ポリプロトレイ 長方形	若草	G	1,050	138	40
		ページュ	V	1,050	138	
T-102	ポリプロトレイ 長方形	若草	G	880	138	40
		ピンク	P	880	138	
		ページュ	V	880	138	
		ページュ	V	880	138	
T-104	ポリプロトレイ 長方形	若草	G	1,020	138	50
		ピンク	P	1,020	138	
T-152	ポリプロトレイ 長方形	若草	G	1,140	138	50
		ピンク	P	1,140	138	
T-300	ポリプロトレイ角	若草	G	1,150	138	30
		ページュ	V	1,150	138	
T-310	ポリプロトレイ角	若草	G	1,190	138	30
		ページュ	V	1,190	138	
T-330	ポリプロトレイ角	黒	BK	1,300	138	30
		若草	G	1,300	138	
		赤	R	1,300	138	
		ページュ	V	1,300	138	
TH-180S	PBT箸	あんず	ANZ	250	148	500
		黒	BK	250	148	
		赤	R	250	148	
		うるみ	U	250	148	

品番	品名	色・柄名	柄記号	価格	頁	梱包入数
TH-195S	PBT箸	あんず	ANZ	260	148	500
		黒	BK	260	148	
		赤	R	260	148	
		うるみ	U	260	148	
TH-210SN	PBT箸	あんず	ANZ	270	148	500
		黒	BK	270	148	
		赤	R	270	148	
		うるみ	U	270	148	
TH-220S	PBT箸	あんず	ANZ	280	148	500
		黒	BK	280	148	
		赤	R	280	148	
		うるみ	U	280	148	
TXB-28E	ボール	ハートツリー	HTT	860	25/58	120
		ベジグリーン	VEGG	860	26/59	
		ベジオレンジ	VEGO	860	26/59	
		ウッドランド	WDL	860	25/58	
TXB-30E	ボール	ハートツリー	HTT	890	25/58	120
		ベジグリーン	VEGG	890	26/59	
		ベジオレンジ	VEGO	890	26/59	
		ウッドランド	WDL	890	25/58	
TXB-31E	ボール	ハートツリー	HTT	1,000	25/58	120
		ベジグリーン	VEGG	1,000	26/59	
		ベジオレンジ	VEGO	1,000	26/59	
		ウッドランド	WDL	1,000	25/58	
TXB-32E	ボール	ハートツリー	HTT	1,050	25/58	120
		ベジグリーン	VEGG	1,050	26/59	
		ベジオレンジ	VEGO	1,050	26/59	
		ウッドランド	WDL	1,050	25/58	
TXS-13E	深皿	ハートツリー	HTT	820	25/58	140
		ベジグリーン	VEGG	820	26/59	
		ベジオレンジ	VEGO	820	26/59	
		ウッドランド	WDL	820	25/58	
TXS-15E	深皿	ハートツリー	HTT	1,040	25/58	120
		ベジグリーン	VEGG	1,040	26/59	
		ベジオレンジ	VEGO	1,040	26/59	
		ウッドランド	WDL	1,040	25/58	
TXS-17E	深皿	ハートツリー	HTT	1,140	25/58	90
		ベジグリーン	VEGG	1,140	26/59	
		ベジオレンジ	VEGO	1,140	26/59	
		ウッドランド	WDL	1,140	25/58	
U						
U-251	ご飯用(身)	溜	T	1,590	142	200
U-252E	ご飯用(蓋)	溜	T	1,310	142	300
U-253	おかず用(身)	溜	T	2,020	142	180
U-254	おかず用(蓋)	溜	T	1,740	142	180
UMS-39R	小鉢	美華	MIKA	2,100	85	120
		ポップライン	PPL	2,100	85	
UMS-41R	小鉢	美華	MIKA	2,210	85	90
		ポップライン	PPL	2,210	85	
UMS-43R	小鉢	美華	MIKA	2,320	85	60
		ポップライン	PPL	2,320	85	
UMS-45R	中皿	美華	MIKA	2,490	85	70
		ポップライン	PPL	2,490	85	
UMS-47R	大皿	美華	MIKA	2,620	85	60
		ポップライン	PPL	2,620	85	

品番	品名	色・柄名	柄記号	価格	頁	梱包入数
UPC-180N	マグカップ	カフェオレ	CAF	830	141	84
		若草	G	830	141	
		オレンジ	O	830	141	
		ピンク	P	830	141	
		イエロー	Y	830	141	
UPC-250	マグカップ	若草	G	740	141	84
		オレンジ	O	740	141	
		ピンク	P	740	141	
UPF-79N	スープカップ蓋	ホワイト	W	430	100	120
		イエロー	Y	430	100	
UPF-180	マグカップ蓋	ホワイト	W	410	141	130
V						
VC-90	ピタットくんマグカップ用蓋	アイボリー	IV	900	144	360
VC-120	ピタットくん汁椀用蓋	アイボリー	IV	1,020	144	100
VC-150	ピタットくん飯椀用蓋	アイボリー	IV	1,150	144	120
VP-500	手動真空ポンプ	—	—	2,460	144	1
Y						
YB-1	乳児碗	ふしぎらんど	FU	1,100	116	5/100
		もりのなかよし	MOR	1,110	120	
		おさんぼ	OSP	1,150	118	
		ホワイト	W	940	122	
YB-2	幼児碗	フルツハーベスト	FH	1,090	111	5/100
		ふしぎらんど	FU	1,140	116	
		ライトピンク	LTP	1,060	124	
		ライトイエロー	LTY	1,060	125	
		マカロン	MACA	1,140	114	
		もりのなかよし	MOR	1,170	120	
		おさんぼ	OSP	1,230	118	
		ホワイト	W	1,000	122	
YB-3	汁碗	フルツハーベスト	FH	1,110	111	5/80
		ふしぎらんど	FU	1,170	116	
		ライトピンク	LTP	1,090	124	
		ライトイエロー	LTY	1,090	125	
		もりのなかよし	MOR	1,210	120	
		おさんぼ	OSP	1,280	118	
		ホワイト	W	1,060	122	
YB-5	飯碗	フルツハーベスト	FH	1,230	111	5/80
		ふしぎらんど	FU	1,310	116	
		もりのなかよし	MOR	1,370	120	
		おさんぼ	OSP	1,450	118	
		ホワイト	W	1,110	122	
YB-20	丸小鉢	ふしぎらんど	FU	1,070	117	6/60
		もりのなかよし	MOR	1,080	121	
		おさんぼ	OSP	1,120	119	
YB-61	ボール	スクールライン	SLO	800	110	5/100
YB-62	ボール	スクールライン	SLO	880	110	5/80
YB-111	乳児碗	ふしぎらんど	FU	1,100	116	5/100
		ライトピンク	LTP	1,010	124	
		ライトイエロー	LTY	1,010	125	
		マカロン	MACA	1,100	114	
		もりのなかよし	MOR	1,110	120	
		おさんぼ	OSP	1,120	118	
		ホワイト	W	910	122	
YB-333	幼児碗	ふしぎらんど	FU	1,190	116	5/80

品番	品名	色・柄名	柄記号	価格	頁	梱包入数
YB-333	幼児碗	マカロン	MACA	1,190	114	5/80
		ホワイト	W	1,080	122	
YB-706	飯碗	ツインクルブルー	TB	1,280	113	5/80
		ツインクルピンク	TP	1,280	112	
YB-708	うどん丼	ツインクルブルー	TB	2,430	113	5/40
		ツインクルピンク	TP	2,430	112	
YB-771	飯碗	フルツハーベスト	FH	1,150	111	5/80
		スクールライン	SLO	900	110	
		ツインクルブルー	TB	1,200	113	
		ツインクルピンク	TP	1,200	112	
YB-3011	スープボール	ふしぎらんど	FU	1,740	116	6/60
YB-7070	特大飯碗	フルツハーベスト	FH	1,790	111	5/60
		スクールライン	SLO	1,310	110	
		ツインクルブルー	TB	1,850	113	
		ツインクルピンク	TP	1,850	112	
YB-7073	飯碗	ツインクルブルー	TB	1,140	113	5/80
		ツインクルピンク	TP	1,140	112	
YBH-706	飯碗	ネイチャー	NAT	1,360	109	5/80
YBH-771	飯碗	ネイチャー	NAT	1,280	109	5/80
YBH-7070	特大飯碗	ネイチャー	NAT	1,900	109	5/60
YBH-7073	飯碗	ネイチャー	NAT	1,190	109	5/80
YC-7	湯呑	ふしぎらんど	FU	1,070	116	6/96
		もりのなかよし	MOR	1,080	120	
YC-8	カップ	ふしぎらんど	FU	1,190	116	6/60
		もりのなかよし	MOR	1,200	120	
		ホワイト	W	970	122	
YC-9	マグカップ	フルツハーベスト	FH	1,140	111	6/60
		ふしぎらんど	FU	1,190	116	
		もりのなかよし	MOR	1,200	120	
		おさんぼ	OSP	1,270	118	
YC-10	両手マグカップ	ふしぎらんど	FU	1,420	116	6/60
		もりのなかよし	MOR	1,470	120	
		マカロン	MACA	1,420	114	
		ホワイト	W	1,170	122	
YC-11	マグカップ	フルツハーベスト	FH	1,140	111	6/60
		ふしぎらんど	FU	1,190	116	
		ライトピンク	LTP	1,080	124	
		ライトイエロー	LTY	1,080	125	
		マカロン	MACA	1,190	114	
		もりのなかよし	MOR	1,200	120	
		おさんぼ	OSP	1,270	118	
ホワイト	W	970	122			
YC-13	ミルクカップ	ふしぎらんど	FU	1,120	116	6/96
		ライトピンク	LTP	1,010	124	
		ライトイエロー	LTY	1,010	125	
		マカロン	MACA	1,120	114	
		もりのなかよし	MOR	1,130	120	
		おさんぼ	OSP	1,080	118	
		ホワイト	W	900	122	
YC-15	スタック マグカップ	ふしぎらんど	FU	1,200	116	6/96
		もりのなかよし	MOR	1,210	120	
		おさんぼ	OSP	1,190	118	
YC-166	マグカップ	ふしぎらんど	FU	1,150	116	6/96
		マカロン	MACA	1,150	114	
		ホワイト	W	940	122	
YC-181	ミルクカップ	ふしぎらんど	FU	1,070	116	6/96

品番	品名	色・柄名	柄記号	価格	頁	梱包入数
YC-181	ミルクカップ	マカロン	MACA	1,070	114	6/96
		ホワイト	W	860	122	
YS-2	深小皿	ふしぎらんど	FU	840	117	5/100
		ライトピンク	LTP	780	124	
		ライトイエロー	LTY	780	125	
		マカロン	MACA	840	115	
		もりのなかよし	MOR	850	121	
		おさんぼ	OSP	900	119	
		ホワイト	W	690	123	
YS-3	菜皿	フルーツハーベスト	FH	920	111	5/80
YS-5	菜皿	フルーツハーベスト	FH	1,020	111	5/80
		ふしぎらんど	FU	1,110	117	
		もりのなかよし	MOR	1,130	121	
		おさんぼ	OSP	1,190	119	
		スクールライン	SLO	800	110	
		ホワイト	W	940	123	
YS-7	菜皿	ふしぎらんど	FU	1,340	117	5/60
YS-11	深皿	フルーツハーベスト	FH	910	111	5/100
		ふしぎらんど	FU	980	117	
		ライトピンク	LTP	880	124	
		ライトイエロー	LTY	880	125	
		マカロン	MACA	980	115	
		もりのなかよし	MOR	1,030	121	
		おさんぼ	OSP	1,100	119	
		スクールライン	SLO	740	110	
		ホワイト	W	860	123	
YS-12	深皿	ふしぎらんど	FU	1,150	117	5/80
YS-13	深皿	フルーツハーベスト	FH	1,120	111	5/100
		ふしぎらんど	FU	1,170	117	
		ライトピンク	LTP	1,100	124	
		ライトイエロー	LTY	1,100	125	
		マカロン	MACA	1,170	115	
		もりのなかよし	MOR	1,210	121	
		おさんぼ	OSP	1,280	119	
		スクールライン	SLO	880	110	
		ホワイト	W	1,000	123	
YS-15	深皿	スクールライン	SLO	1,140	110	5/60
YS-17	二ツ仕切皿	ふしぎらんど	FU	2,650	117	5/60
YS-18	二ツ仕切皿	おさんぼ	OSP	2,890	119	5/60
YS-22	深皿	ふしぎらんど	FU	1,070	117	5/100
		ライトピンク	LTP	1,020	124	
		ライトイエロー	LTY	1,020	125	
		マカロン	MACA	1,070	115	
		もりのなかよし	MOR	1,120	121	
		おさんぼ	OSP	1,170	119	
		ホワイト	W	950	123	
YS-23	深皿	ふしぎらんど	FU	1,130	117	5/80
		もりのなかよし	MOR	1,330	121	
		おさんぼ	OSP	1,400	119	
YS-39	深皿	ふしぎらんど	FU	1,570	117	5/60
		マカロン	MACA	1,570	115	
		ホワイト	W	1,340	123	
YS-55	角仕切皿	ふしぎらんど	FU	1,810	117	5/60
		マカロン	MACA	1,810	115	
		ホワイト	W	1,530	123	
YS-72	深皿	ふしぎらんど	FU	1,180	23/117	5/100

品番	品名	色・柄名	柄記号	価格	頁	梱包入数
YS-72	深皿	ライトピンク	LTP	1,140	23/124	5/100
		ライトイエロー	LTY	1,140	23/125	
		マカロン	MACA	1,180	23/115	
		ホワイト	W	1,040	23/123	
YS-73	深皿	ふしぎらんど	FU	1,300	23/117	5/100
		ライトピンク	LTP	1,200	23/124	
		ライトイエロー	LTY	1,200	23/125	
		マカロン	MACA	1,300	23/115	
YS-74	深皿	ふしぎらんど	FU	1,500	22/117	5/60
		ライトピンク	LTP	1,350	22/124	
		ライトイエロー	LTY	1,350	22/125	
		マカロン	MACA	1,500	22/115	
		ホワイト	W	1,250	22/123	
YS-75	深皿	ふしぎらんど	FU	1,800	22/117	5/60
		ライトピンク	LTP	1,550	22/124	
		ライトイエロー	LTY	1,550	22/125	
		マカロン	MACA	1,800	22/115	
YS-77	三ツ仕切皿	おさんぼ	OSP	3,170	119	5/40
YS-705	菜皿	ツインクルブルー	TB	1,100	113	5/80
		ツインクルピンク	TP	1,100	112	
YS-707	菜皿	ツインクルブルー	TB	1,310	113	5/60
		ツインクルピンク	TP	1,310	112	
YS-723	角仕切皿	ツインクルブルー	TB	2,530	113	5/60
		ツインクルピンク	TP	2,530	112	
YS-7010	フルーツ皿	ふしぎらんど	FU	980	117	5/80
		マカロン	MACA	980	115	
		ツインクルブルー	TB	950	113	
		ツインクルピンク	TP	950	112	
		もりのなかよし	MOR	1,010	121	
		おさんぼ	OSP	1,080	119	
		ホワイト	W	860	123	
YS-7011	深皿	ツインクルブルー	TB	980	113	5/100
		ツインクルピンク	TP	980	112	
YS-7012	深皿	ふしぎらんど	FU	1,120	117	5/100
		ツインクルブルー	TB	1,100	113	
		ツインクルピンク	TP	1,100	112	
		もりのなかよし	MOR	1,190	121	
YS-7013	深皿	ツインクルブルー	TB	1,170	113	5/100
		ツインクルピンク	TP	1,170	112	
YS-7014	深皿	ツインクルブルー	TB	1,390	113	5/60
		ツインクルピンク	TP	1,390	112	
YS-7015	深皿	ツインクルブルー	TB	1,470	113	5/60
		ツインクルピンク	TP	1,470	112	
YS-7018	カレー皿	ツインクルブルー	TB	1,970	113	5/40
		ツインクルピンク	TP	1,970	112	
YS-7023	深皿	ツインクルブルー	TB	1,470	113	5/60
		ツインクルピンク	TP	1,470	112	
YS-7026	深皿	ツインクルブルー	TB	1,700	113	5/60
		ツインクルピンク	TP	1,700	112	
YSH-705	菜皿	ネイチャー	NAT	1,120	109	5/80
YSH-707	菜皿	ネイチャー	NAT	1,330	109	5/60
YSH-7010	フルーツ皿	ネイチャー	NAT	990	109	5/80
YSH-7011	深皿	ネイチャー	NAT	990	109	5/100
YSH-7013	深皿	ネイチャー	NAT	1,170	109	5/100

品番	品名	色・柄名	柄記号	価格	頁	梱包入数
YSH-7015	深皿	ネイチャー	NAT	1,520	109	5/60
その他						
18SP	スプーン	若草	G	450	151	500
		オレンジ	O	450	151	
		イエロー	Y	450	151	
37FO	フォーク	ブラウン	BR	450	150	500
		若草	G	450	150	
		オレンジ	O	450	150	
		赤	R	450	150	
		溜	T	450	150	
		イエロー	Y	450	150	
38SP	スプーン	ブラウン	BR	450	150	500
		若草	G	450	150	
		オレンジ	O	450	150	
		赤	R	450	150	
		溜	T	450	150	
47FO	フォーク	ブラウン	BR	500	150	500
		赤	R	500	150	
		溜	T	500	150	
		イエロー	Y	450	150	
48SP	スプーン	ブラウン	BR	500	150	500
		赤	R	500	150	
		溜	T	500	150	
ハイライトA100	ハイライトA100(液体中性洗剤)	18kg	—	—	158	—
ミラクリンGL	ミラクリンGL(前浸漬用洗浄剤)	5kg × 2	—	24,000	158	—
ミラクリンS	ミラクリンS(酸素系漂白剤)	1kg × 10袋	—	21,500	158	—
ミラクリンXA	ミラクリンXA (酸素系漂白剤)	1kg × 10袋	—	23,200	158	—
		500g × 10袋	—	12,700	158	
		500g × 4袋	—	7,800	158	

掲載終了品一覧

以下の商品は、前回カタログをもちまして掲載終了となりました。
「病院・福祉・一般用カタログ」に、引き続き掲載しております。

品番	品名	色・柄名	柄記号	価格	梱包入数
MS-41R	小鉢	小豆梨地	ANJ	2,180	90
MS-41R	小鉢	技	WT	2,180	90
MS-43R	小鉢	小豆梨地	ANJ	2,280	60
MS-43R	小鉢	技	WT	2,280	60
MS-45R	中皿	小豆梨地	ANJ	2,460	70
MS-45R	中皿	技	WT	2,460	70

生産終了品一覧

以下の商品は、前回カタログをもちまして生産終了となりました。

品番	品名	色・柄名	柄記号	価格	梱包入数
PSK-310H	食器かご(超耐熱SKラック)	チャコールグレー	CGY	7,920	10
SE-10	エスタートレイスナック	ファンタジックブルー	FBL	1,740	40
SE-10	エスタートレイスナック	ファンタジックグリーン	FGR	1,740	40
SE-10	エスタートレイスナック	ファンタジックピンク	FP	1,740	40
SE-10	エスタートレイスナック	ファンタジックパープル	FPU	1,740	40
SE-10	エスタートレイスナック	ファンタジックホワイト	FW	1,740	40
SE-10	エスタートレイスナック	ファンタジックイエロー	FYE	1,740	40
SE-10	ノスリップエスタートレイ スナック	グリーン	SPG	2,380	40
SE-10	ノスリップエスタートレイ スナック	ピンク	SPP	2,380	40



このページをコピーして、下記にご記入の上、FAXまたは郵便にてお送りください。

2021 学校・幼稚園・保育園用カタログ

サンプル依頼書

●食器に関するご要望がございましたら、備考欄へご記入ください。

送信日	月 日 送信
-----	--------

	品名	品番	色・柄名	備考
例	菜皿	PNS-7E	CLO	
1				
2				
3				
4				
5				
6				
7				
8				
9				
10				
11				
12				
13				
14				
15				

勤務先名 (委託会社)		ご購入先 (代理店)	
部署・ 役職名	フリガナ		
	お名前		
勤務先 お電話	()	勤務先 FAX	()
勤務先 ご住所	〒□□□-□□□□ 都道府県		

お問い合わせいただき、ありがとうございます。次回もご利用をお待ちいたしております。

<個人情報の取り扱いについて>お客様の個人情報は、商品の発送に限り利用させていただきます。なお、商品発送の際、弊社指定の業務代行者に個人情報を提示することがあります。

Service Network

全ての支店、営業所にショールームを常設しております。
ぜひお気軽にお立ち寄りください。

あんしんを約束 おいしいを演出
三信化工株式会社
<https://www.sanshin-kako.co.jp/>
ホームページで最新情報をご覧ください。



1
2
3
4
5
6
7
8
9
10
11
12
13
14
15
16
17
18
19
20
21
22
23
24
25
26
27
28
29

●東京支店 東京第一営業所

担当エリア：東京・長野

〒105-0004 東京都港区新橋2-12-11 新橋27MTビル
☎ 03(3539)3414 FAX 03(3539)3416



●東京支店 東京第二営業所

担当エリア：神奈川・山梨・静岡（浜松市、湖西市以外）

〒105-0004 東京都港区新橋2-12-11 新橋27MTビル
☎ 03(3539)3480 FAX 03(3539)3428

●大阪支店

担当エリア：滋賀・京都・大阪・奈良・和歌山・兵庫・鳥取・岡山・島根
広島・香川・徳島・高知・愛媛

〒550-0012 大阪市西区立売堀1-2-12 本町平成ビル
☎ 06(6534)8077 FAX 06(6534)8078



●仙台支店

担当エリア：青森・岩手・秋田・宮城・山形・福島

〒984-0816 仙台市若林区河原町2-11-35
☎ 022(263)3401 FAX 022(263)3402



●札幌営業所

担当エリア：北海道

〒003-0004 札幌市白石区東札幌四条6丁目4-12 メモリアル88ハイツ
☎ 011(846)0930 FAX 011(846)0933



●北関東営業所

担当エリア：新潟・栃木・群馬・埼玉

〒331-0812 さいたま市北区宮原町3-306-1 第2坂本ビル
☎ 048(666)7077 FAX 048(666)7079



●東関東営業所

担当エリア：茨城・千葉

〒286-0804 成田市長沼1558
☎ 0476(37)1113 FAX 0476(37)1117



●名古屋営業所

担当エリア：富山・石川・福井・岐阜・愛知・三重・静岡（浜松市、湖西市）

〒465-0024 名古屋市名東区本郷3-135 本郷インタービル
☎ 052(769)6560 FAX 052(769)6561



●福岡営業所

担当エリア：山口・福岡・佐賀・長崎・大分・熊本・宮崎・鹿児島・沖縄

〒812-0013 福岡市博多区博多駅東3-12-1 アバンダント95
☎ 092(413)3007 FAX 092(413)3008





Sanshin 2021

TABLEWARE FOR SCHOOL

<https://www.sanshin-kako.co.jp/>

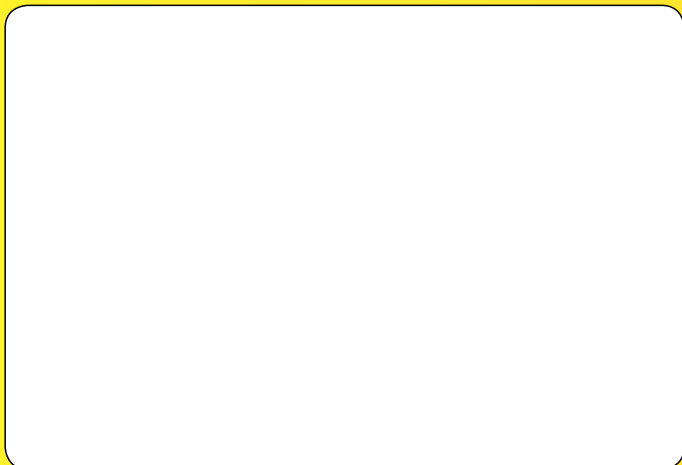

ISO9001、ISO14001
千葉工場にて認証取得



発行日：2020.8